



Triple Power BMS Parallel Box-II G2

Installation Manual

Version 3.0

www.solaxpower.com



eManual in the QR code or
at <http://kb.solaxpower.com/>

Table of Contents

Safety.....	1
Sicherheit.....	4
Sécurité.....	7
Seguridad.....	10
Segurança.....	13
Veiligheid.....	16
Sicurezza.....	19
Bezpieczeństwo.....	22
Bezpečnost.....	25
Säkerhet.....	28
Siguranță.....	31
Безопасност.....	34
Sikkerhed.....	37
Ασφάλεια.....	40
Ohutus.....	43
Turvallisuus.....	46
Sigurnost.....	49
Biztonság.....	52
Sauga.....	55
Drošība.....	58
Bezpečnosť.....	61
Varnost.....	64
Güvenlik.....	67
Segurança.....	70
Installation.....	73

Safety











General Notice

1. Contents may be periodically updated or revised. SolaX reserves the right to make improvements or changes in the product(s) and the program(s) described in this manual without the prior notice.
2. The installation and maintenance can only be performed by qualified personnel who:
 - Are licensed and/or satisfy state and local jurisdiction regulations;
 - Have good knowledge of this manual and other related documents.
3. Before installing the device, carefully read, fully understand and strictly follow the detailed instruction of the user manual and other related regulations. SolaX shall not be liable for any consequences caused by the violation of the storage, transportation, installation, and operation regulations specified in this document and the user manual.
4. Use insulated tools when installing the device. Individual protective tools must be worn during installation, electrical connection and maintenance.
5. Please visit the website www.solaxpower.com of SolaX for more information.

Safety Instruction

For safety reasons, installers are responsible for familiarizing themselves with the contents of the Manual and all warnings before performing installation.

Descriptions of Labels

	CE mark of conformity		TUV certification
	Caution, risk of danger		Caution, risk of electric shock
	Keep the battery system away from open flames or ignition systems		Keep the battery system away from children
	Safety glasses must be worn		Refer to the operating instructions
	The system must be disposed of at a proper facility for environmentally-safe recycling.		Do not dispose of the parallel box together with household waste.
	Protective conductor terminal		

 **DANGER!****Danger to life due to high voltages in the device!**

- All operations of the device relating to electrical connection and installation must be carried out by qualified personnel.
- The device is not to be used by children or persons with reduced physical sensory or mental capabilities, or lack of experience and knowledge, unless they have been given supervision or instruction.
- Children should be supervised to ensure that they do not play with the device.

 **WARNING!****Risk of electric shock!**

- During operation, do not touch any parts other than DC switch and LCD panel of the device.
- Use only attachments recommended or sold by our company. Otherwise, it may result in a risk of fire, electric shock, or injury to person.
- Make sure that the existing wiring is in good condition and that the wire is not undersized.
- Authorized service personnel must use insulated tools when installing or working with this equipment.
- Do not disassemble any parts of the device which are not mentioned in the user manual. The device contains no user-serviceable parts.
- The installation place should be away from humid or corrosive substance.
- Authorized service personnel must disconnect the cables before attempting any maintenance or cleaning or working on any circuits connected to the device.

 **CAUTION!****Danger of burn injuries due to hot enclosure parts!**

- During operation, the upper lid of the enclosure and the enclosure body may become hot.
- Only touch the lower enclosure lid during operation

 **CAUTION!****Possible damage to health as a result of the effects of radiation!**

- Do not stay closer than 0.66 ft/20 cm to the device for any length of time.

 **CAUTION!**

- Pay attention to the weight of the device. Personal injuries may be caused if not handled properly.
- Keep the device away from flammable, explosive materials to avoid fire disaster.

NOTICE!

- Ensure that the installation location meets the following conditions:
 1. The building is designed to withstand earthquakes.
 2. The location is far from the sea to avoid salt water and humidity, over 0.62 miles/997.79 meters.
 3. There are no flammable or explosive materials, at a minimum of 3 ft//0.91 m.
 4. The ambience is shady and cool, away from heat and direct sunlight.
 5. The temperature and humidity remains at a constant level.
 6. There is minimal dust and dirt in area.
 7. There are no corrosive gases present, including ammonia and acid vapor.
 8. Where charging and discharging, the ambient temperature ranges from 32°F/ 0°C to 131°F/55°C. For Triple power 3.0: -22°F/-30°C to 131°F/55°C (with heating function); 14°F/-10°C to 131°F/55°C (no heating function). For Triple power 5.8: 32°F/ 0°C to 131°F/55°C (no heating function).

In practice, the requirements of battery installation may be different due to environment and locations. In that case, follow up the exact requirements of the local laws and standards.

- The company's battery module is rated at IP65 and thus can be installed outdoors as well as indoors. However, if installed outdoors, the battery pack shall not be exposed to direct sunlight and moisture.
- If the ambient temperature exceeds the operating range, the battery pack will stop running to protect itself. The optimal temperature range for operation is 59°F/15°C to 86°F/30°C. Frequent exposure to harsh temperatures may deteriorate its performance and lifetime.
- For the first installation, the interval among manufacture dates of battery modules shall not exceed 3 months.
- All the product labels and nameplate on the device shall be maintained clearly visible.
- See Warranty for instructions on obtaining service. Attempting to service the device yourself may result in a risk of electric shock or fire and will void your warranty.

Allgemeiner Hinweis

Inhalt kann regelmäßig aktualisiert oder überarbeitet werden. SolaX behält sich das Recht vor, Verbesserungen oder Änderungen an dem/den in diesem Handbuch beschriebenen Produkt(en) und Programm(en) ohne vorherige Ankündigung vorzunehmen.

- Die Installation und Wartung darf nur von qualifiziertem Personal durchgeführt werden, das:
 - als solche zugelassen sind und/oder die Vorschriften der staatlichen und lokalen Gesetzgebung erfüllen;
 - gute Kenntnisse dieses Handbuchs und anderer damit zusammenhängender Dokumente haben.
- Lesen Sie vor der Installation des Geräts die ausführlichen Anweisungen des Benutzerhandbuchs und anderer damit zusammenhängender Vorschriften sorgfältig durch, machen Sie sich mit ihnen vertraut und befolgen Sie sie genau. SolaX haftet nicht für Folgen, die durch die Verletzung der in diesem Dokument und im Benutzerhandbuch angegebenen Lager-, Transport-, Installations- und Betriebsvorschriften entstehen.
- Benutzen Sie bei der Installation des Geräts isolierte Werkzeuge. Bei der Installation, dem elektrischen Anschluss und der Wartung muss individuelle Schutzausrüstung getragen werden.
- Besuchen Sie bitte die Website www.solaxpower.com von SolaX für weitere Informationen.

Sicherheitsanleitung

Aus Sicherheitsgründen sind Installateure dafür verantwortlich, sich vor der Installation mit dem Inhalt dieses Handbuchs und allen Warnhinweisen vertraut zu machen.

Beschreibungen der Etiketten



CE-Kennzeichnung



TÜV-Zertifikat



Vorsicht, Gefahrenrisiko



Vorsicht, Stromschlaggefahr



Halten Sie das Batteriesystem von offenem Feuer oder Zündquellen fern.



Halten Sie das Batteriesystem von Kindern fern.



Es müssen Schutzbrillen getragen werden



Beachten Sie die Betriebsanleitung



Das Batteriesystem muss bei einer geeigneten Einrichtung zum umweltgerechten Recycling entsorgt werden.



Entsorgen Sie die Parallelbox nicht zusammen mit dem Hausmüll.



Schutzleiteranschluss

GEFAHR!

Lebensgefahr aufgrund hoher Spannungen im Gerät!

- Alle Funktionen des Geräts, die den elektrischen Anschluss und die Installation betreffen, müssen von qualifiziertem Personal durchgeführt werden.
- Das Gerät darf nicht von Kindern oder Personen mit eingeschränkten physischen, sensorischen oder geistigen Fähigkeiten oder Mangel an Erfahrung und Wissen benutzt werden, es sei denn, sie werden beaufsichtigt oder erhielten eine Einweisung.
- Kinder sollten beaufsichtigt werden, um sicherzustellen, dass sie nicht mit dem Gerät spielen.

WARNUNG!

Gefahr eines Stromschlags!

- Während des Betriebs keine Teile außer dem Gleichstromschalter und dem LCD-Panel des Geräts berühren.
- Verwenden Sie nur von unserer Firma empfohlenes oder vertriebenes Zubehör, ansonsten besteht Brand-, Stromschlag- und Verletzungsgefahr.
- Vergewissern Sie sich, dass die vorhandene Verkabelung sich in gutem Zustand befindet und dass das Kabel nicht unterdimensioniert ist.
- Autorisiertes Servicepersonal muss bei der Installation oder bei Arbeiten an diesem Gerät isoliertes Werkzeug verwenden.
- Demontieren Sie keine Geräteteile, die nicht im Benutzerhandbuch aufgeführt sind. Das Gerät enthält keine zu wartende Teile.
- Der Installationsort sollte sich nicht in der Nähe von feuchten oder korrosiven Substanzen befinden.
- Autorisiertes Servicepersonal muss die Kabel abtrennen, bevor es Wartungs- oder Reinigungsarbeiten durchführt oder an den Stromkreisen arbeitet, die an das Gerät angeschlossen sind.

VORSICHT!

Verbrennungsgefahr aufgrund heißer Gehäuseteile!

- Während des Betriebs können der obere Gehäusedeckel und der Gehäusekörper heiß werden.
- Berühren Sie während des Betriebs ausschließlich den unteren Gehäusedeckel.

VORSICHT!

Mögliche Gesundheitsschäden aufgrund Strahlungseinwirkung!

- Halten Sie sich nicht näher als 0,66 ft/20 cm in der Nähe des Gerätes auf.

VORSICHT!

- Achten Sie auf das Gerätegewicht, das bei unsachgemäßer Handhabung Personenverletzungen verursachen kann.
- Halten Sie das Gerät von brennbaren und explosiven Materialien fern, um Brandgefahren zu vermeiden.

HINWEIS!

- Vergewissern Sie sich, dass der Installationsort die folgenden Bedingungen erfüllt:
 1. Das Gebäude ist erdbebensicher gebaut.
 2. Der Standort ist weit vom Meer entfernt, um Salzwasser und Feuchtigkeit zu vermeiden, öber 0,62 miles/997,79 meter.
 3. Es sind keine entflammaren oder explosiven Materialien in einem Mindestabstand von 3 ft//0,91 m vorhanden.
 4. Die Umgebung ist schattig und kühl, fernab von der Hitze sowie der direkten Sonneneinstrahlung.
 5. Die Temperatur und die Luftfeuchtigkeit bleiben konstant.
 6. Es ist nur wenig Staub und Schmutz in der Umgebung vorhanden.
 7. Es sind keine korrosiven Gase vorhanden, einschließlich Ammoniak und Säuredampf.
 8. Beim Laden und Entladen reicht die Umgebungstemperatur von 32°F/0°C bis 131°F/55°C. Für die Dreifach-Leistung 3.0: -22°F/-30°C bis 131°F/55°C (mit Heizfunktion); 14°F/-10°C bis 131°F/55°C (ohne Heizfunktion). Für die Dreifach-Leistung 5.8: 32°F/0°C bis 131°F/55°C (ohne Heizfunktion).

In der Praxis können die Anforderungen an die Akku-Installation je nach Umfeld und Standort unterschiedlich sein. In diesem Fall sind die genauen Anforderungen der örtlichen Gesetze und Normen zu beachten.

- Das Akkumodul des Unternehmens entspricht der Schutzart IP65 und kann daher sowohl im Freien als auch in Innenräumen installiert werden. Bei der Installation im Freien darf der Akku jedoch nicht direktem Sonnenlicht und der Feuchtigkeit ausgesetzt werden.
- Wenn die Umgebungstemperatur den Betriebsbereich überschreitet, schaltet sich der Akku ab, um sich selbst zu schützen. Der optimale Temperaturbereich für den Betrieb beträgt zwischen 59°F/15°C und 86°F/30°C. Wenn der Akku häufig rauen Temperaturen ausgesetzt ist, kann sich dies auf seine Leistung und seinen Lebenszyklus auswirken.
- Bei der Erstinstallation darf der Abstand zwischen den Herstellungsdaten der Akku-Module 3 Monate nicht überschreiten.
- Alle Produktetiketten und das Typenschild am Gerät müssen gut sichtbar gehalten werden.
- Anweisungen zur Inanspruchnahme des Service finden Sie unter Garantie. Wenn Sie versuchen, das Gerät selbst zu reparieren, besteht die Gefahr eines Stromschlags oder eines Brandes, und Ihre Garantie erlischt.

Sécurité

Avis général











Le contenu peut être périodiquement mis à jour ou révisé. SolaX se réserve le droit d'apporter des améliorations ou des modifications au(x) produit(s) et au(x) programme(s) décrit(s) dans ce manuel sans préavis.

2. L'installation et le la maintenance ne peuvent être effectués que par du personnel qualifié qui:
 - sont agréés et/ou satisfont aux exigences de la réglementation nationale et locale ;
 - ont une bonne connaissance de ce manuel et des autres documents connexes.
3. Avant d'installer l'appareil, lisez attentivement, comprenez parfaitement et suivez strictement les instructions détaillées du manuel d'utilisation et d'autres réglementations connexes. SolaX ne sera pas responsable des conséquences causées par la violation de la réglementation concernant le stockage, le transport, l'installation et l'exploitation spécifiées dans ce document et le manuel d'utilisation.
4. Utiliser des outils isolés lors de l'installation de l'appareil. Des outils de protection individuels doivent être portés lors de l'installation, du raccordement électrique et de la maintenance.
5. Veuillez visiter le site Web www.solaxpower.com de SolaX pour obtenir de plus amples informations.

Consignes de sécurité

Les installateurs sont tenus de se familiariser avec le contenu de ce Manuel et de tous les avertissements avant de procéder à l'installation, afin d'assurer un niveau de sécurité maximum.

Descriptions des étiquettes

	Marquage CE de conformité		Homologation TÜV
	Attention, risque de danger		Attention, risque de choc électrique
	Tenez la batterie éloignée des flammes nues et de tout système d'inflammation		Gardez la batterie hors de portée des enfants
	Le port de lunettes de sécurité est obligatoire		Se référer au mode d'emploi
	La batterie doit être mise au rebut dans une installation appropriée afin qu'un recyclage respectueux de l'environnement soit effectué		Ne pas jeter la boîte parallèle avec les ordures ménagères.
	Borne du conducteur de protection		

⚠ DANGER!**Danger de mort dû à la haute tension!**

- Toutes les opérations relatives au raccordement électrique et à l'installation de l'appareil doivent être effectuées par du personnel qualifié.
- L'appareil ne doit pas être utilisé par des enfants ou des personnes dont les capacités physiques ou mentales sont réduites, ou qui manquent d'expérience et de connaissances, à moins qu'ils n'aient été instruits ou formés.
- Les enfants doivent être surveillés afin qu'ils ne jouent pas avec l'appareil.

⚠ ATTENTION!**Risque d'électrocution!**

- Pendant le fonctionnement, ne touchez aucune autre partie que l'interrupteur CC et le panneau LCD de l'appareil.
- N'utilisez que des accessoires recommandés ou vendus par notre société. Dans le cas contraire, il existe un risque d'incendie, d'électrocution ou de blessure.
- Assurez-vous que le câblage existant est en bon état et qu'il n'est pas sous-dimensionné.
- Lors de l'installation ou de l'intervention sur cet équipement, le personnel d'entretien autorisé doit utiliser des outils isolés.
- Ne démontez aucune partie de l'appareil non spécifiée dans les instructions. L'appareil ne contient aucune pièce pouvant être réparée par l'utilisateur.
- Le lieu d'installation doit être à l'abri de l'humidité et des substances corrosives.
- Les câbles doivent être débranchés par le personnel d'entretien autorisé avant toute opération d'entretien ou de nettoyage ou avant d'intervenir sur les circuits connectés à l'appareil.

⚠ AVERTISSEMENT!**Risque de brûlure par les parties chaudes du boîtier!**

- En cours de fonctionnement, le couvercle supérieur du boîtier et le boîtier du boîtier peuvent devenir chauds.
- Pendant le fonctionnement, ne touchez que la partie inférieure du couvercle du boîtier.

⚠ AVERTISSEMENT!**Risque d'atteinte à la santé en raison des effets du rayonnement!**

- Ne pas se tenir à une distance inférieure à 0,66 ft/20 cm pendant des périodes prolongées.

⚠ AVERTISSEMENT!

- Faites attention au poids de l'appareil. Des blessures peuvent survenir en cas de manipulation incorrecte.
- Tenir l'appareil à l'écart des matériaux inflammables et explosifs afin d'éviter tout risque d'incendie.

REMARQUE!

- Assurez-vous que le site d'installation répond aux conditions suivantes :
 1. Le bâtiment est conçu pour résister aux tremblements de terre.
 2. L'emplacement est éloigné de la mer pour éviter l'eau salée et l'humidité, à plus de 0,62 miles/997,79 mètres.
 3. Il n'y a pas de matériaux inflammables ou explosifs, au moins 3 ft//0,91 m.
 4. L'environnement est ombragé et frais, à l'abri de la chaleur et de la lumière directe du soleil.
 5. La température et l'humidité sont maintenues à des niveaux uniformes.
 6. La poussière et la saleté sont minimales dans la zone.
 7. Il n'y a pas de gaz corrosifs, y compris l'ammoniac et les gaz acides.
 8. Lors de la charge et de la décharge, la température ambiante est comprise entre 32°F/0°C et 131°F/55°C. Pour la triple puissance 3.0 : -22°F/-30°C à 131°F/55°C (avec fonction de chauffage) ; 14°F/-10°C à 131°F/55°C (sans fonction de chauffage). Pour la triple puissance 5.8 : 32°F/ 0°C à 131°F/55°C (sans fonction de chauffage).

Dans la pratique, les exigences relatives à l'installation de la batterie peuvent varier en fonction de l'environnement et de l'emplacement. Dans ce cas, il convient de se conformer aux exigences précises des lois et normes locales.

- Le module de batterie de l'entreprise est classé IP65 et peut donc être installé aussi bien à l'extérieur qu'à l'intérieur. Toutefois, si le module de batterie est installé à l'extérieur, il ne doit pas être exposé à la lumière directe du soleil ni à l'humidité.
- Si la température ambiante dépasse la plage de fonctionnement, le module de batterie s'arrête pour se protéger. La plage de température optimale pour le fonctionnement est comprise entre 59°F/15°C et 86°F/30°C. Une exposition fréquente à des températures élevées peut dégrader les performances et la durée de vie de la batterie.
- Lors de la première installation, l'intervalle entre les dates de fabrication des modules de batterie ne doit pas dépasser 3 mois.
- Toutes les étiquettes et plaques signalétiques de l'appareil doivent être clairement visibles.
- Pour obtenir des instructions sur la manière d'obtenir un service, voir la garantie. Toute tentative d'entretien de l'appareil par l'utilisateur lui-même peut entraîner un choc électrique ou un incendie et annule la garantie.

Seguridad











Aviso general

1. Los contenidos pueden actualizarse o revisarse periódicamente. SolaX se reserva el derecho de realizar cambios o mejoras en los productos y programas descritos en el presente manual sin previo aviso.
2. La instalación y la el mantenimiento solo pueden ser realizados por personal cualificado que:
 - Tienen licencia o cumplen con las regulaciones de la jurisdicción estatal y local.
 - Tienen un buen conocimiento del presente manual y otros documentos relacionados.
3. Antes de instalar el dispositivo, lea con atención, comprenda bien y siga estrictamente las instrucciones detalladas del manual de usuario y otras normas relacionadas. SolaX no será responsable de las consecuencias causadas por el incumplimiento de las normas de almacenamiento, transporte, instalación y funcionamiento especificadas en este documento y el manual de usuario.
4. Utilice herramientas aisladas cuando instale el dispositivo. Se deben usar herramientas de protección individual durante la instalación, la conexión eléctrica y el mantenimiento.
5. Para obtener más información, visite el sitio web de SolaX www.solaxpower.com.

Instrucción de seguridad

Por razones de seguridad, los instaladores son responsables de familiarizarse con el contenido del manual y todas las advertencias antes de realizar la instalación.

Descripciones de etiquetas

	Marcado CE de conformidad		Certificación TÜV
	Precaución: riesgo de peligro		Precaución: riesgo de descarga eléctrica
	Mantenga el sistema de batería alejado de llamas abiertas o sistemas de ignición.		Mantenga el sistema de batería fuera del alcance de los niños.
	Se debe utilizar lentes de seguridad		Consulte las instrucciones de funcionamiento
	El sistema de batería debe desecharse en una instalación adecuada para un reciclaje seguro para el medio ambiente.		No deseche la caja paralela junto con el desperdicio doméstico
	Terminal del conductor de protección		

 ¡PELIGRO!

¡Peligro a la vida debido a los altos voltajes del dispositivo!

- Todas las operaciones del dispositivo relacionadas a conexión e instalación eléctricas las debe realizar el personal calificado.
- El uso del dispositivo no está destinado para niños o personas con capacidades físicas, mentales o sensoriales reducidas, y las personas sin experiencia o conocimientos pueden usar este aparato si lo hacen bajo supervisión o tras haber recibido instrucciones.
- Los niños deben estar bajo supervisión para garantizar que no jueguen con el dispositivo.

 ¡ADVERTENCIA!

¡Riesgo de descarga eléctrica!

- Durante el funcionamiento, no toque ninguna otra parte que no sea el interruptor de CC y el panel LCD del dispositivo.
- Utilice únicamente acoplamientos que recomiende o venda nuestra compañía. De lo contrario, puede provocar un riesgo de incendio, descarga eléctrica o lesiones personales.
- Asegúrese de que el cableado existente se encuentre en buenas condiciones y que el cable no sea demasiado pequeño.
- El personal de servicio autorizado debe utilizar herramientas aisladas al momento de instalar o trabajar con este equipo.
- No desmonte ninguna pieza del dispositivo que no esté mencionada en el manual del usuario. El dispositivo no contiene piezas que el usuario pueda reparar.
- El lugar de la instalación debe estar lejos de humedad o sustancias corrosivas.
- El personal de servicio autorizado debe desconectar los cables antes de intentar realizar el mantenimiento, limpiar o trabajar sobre circuitos conectados al dispositivo.

 ¡PRECAUCIÓN!

¡Peligro de quemaduras por contacto con las partes calientes de la carcasa!

- La carcasa y la tapa de la carcasa se pueden calentar durante el funcionamiento.
- Solo toque la tapa de la carcasa inferior durante el funcionamiento

 ¡PRECAUCIÓN!

¡Posible daño a la salud debido a los efectos de la radiación!

- No se acerque a más de 0,66 ft/20 cm al dispositivo durante un tiempo prolongado.

 ¡PRECAUCIÓN!

- Preste atención al peso del dispositivo. Puede provocar lesiones personales si no se manipula correctamente.
- Aleje el dispositivo de materiales inflamables y explosivos para evitar desastres por incendio.

¡AVISO!

- Asegúrese de que la ubicación para la instalación cumpla con las siguientes condiciones:
 1. El edificio debe estar diseñado para resistir terremotos.
 2. La ubicación debe estar lejos del mar para evitar agua salada y humedad, a más de 0,62 millas/997,79 metros.
 3. No debe haber presencia de materiales inflamables o explosivos, a una distancia mínima de 3 ft//0,91 m.
 4. El ambiente debe tener sombra y estar fresco, lejos del calor y la luz directa del sol.
 5. La temperatura y la humedad deben permanecer a un nivel constante.
 6. La presencia de polvo y suciedad en el área debe ser mínima.
 7. No debe haber presencia de gases corrosivos, incluyendo amoníaco y vapor de ácido.
 8. Al momento de realizar la carga y descarga, la temperatura del ambiente varía de 32°F/0°C a 131°F/55°C. Para potencia triple 3.0: de -22°F/-30°C a 131°F/55°C (con función de calentamiento); de 14°F/-10°C a 131°F/55°C (sin función de calentamiento). Para potencia triple 5.8: de 32°F/ 0°C a 131°F/55°C (sin función de calentamiento)

En la práctica, los requisitos para la instalación de la batería pueden ser distintos debido al ambiente y las ubicaciones. En ese caso, siga los requisitos exactos de las leyes y normas locales.

- El módulo de la batería de la compañía tiene una calificación de IP65; por ello, se puede instalar en exteriores, así como en interiores. Sin embargo, si se instala en exteriores, el paquete de baterías no se debe exponer a la luz directa del sol ni a la humedad.
- Si la temperatura del ambiente excede al rango de funcionamiento, el paquete de baterías dejará de funcionar para protegerse. La temperatura óptima es de 59°F/15°C a 86°F/30°C. La exposición frecuente a altas temperaturas puede deteriorar su rendimiento y vida útil.
- Para la primera instalación, el intervalo entre las fechas de fabricación de los módulos de la batería no debe exceder los 3 meses.
- Todas las etiquetas del producto y la placa de identificación deben mantenerse a la vista de forma clara.
- Vea la Garantía para conocer instrucciones sobre obtener mantenimiento. Intentar realizar el mantenimiento del dispositivo por cuenta de usted puede dar como resultado un riesgo de descarga eléctrica o de incendio, y anulará la garantía.

Segurança











Aviso geral

1. O conteúdo pode ser atualizado ou revisto periodicamente. A SolaX reserva-se ao direito de fazer melhorias ou alterações no(s) produto(s) e no(s) programa(s) descrito(s) neste manual sem aviso prévio.
2. A instalação e manutenção só podem ser executadas por pessoal qualificado que:
 - São licenciados e/ou atendem aos regulamentos da jurisdição estadual e local;
 - Têm um bom conhecimento deste manual e de outros documentos relacionados.
3. Antes de instalar o dispositivo, leia atentamente, compreenda completamente e siga rigorosamente as instruções detalhadas do manual do utilizador e outros regulamentos relacionados. A SolaX não se responsabiliza por quaisquer consequências causadas pela violação dos regulamentos de armazenamento, transporte, instalação e operação especificados neste documento e no manual do utilizador.
4. Utilize ferramentas com isolamento ao instalar o dispositivo. Os equipamentos de proteção individual devem ser usados durante a instalação, ligação elétrica e manutenção.
5. Visite o site www.solaxpower.com da SolaX para obter mais informações.

Instruções de segurança

Por razões de segurança, os instaladores são responsáveis por se familiarizarem com o conteúdo do Manual e todos os avisos antes de realizar a instalação.

Descrições de rótulos

	Marca CE de conformidade		Certificação TUV
	Cuidado! Risco de perigo		Cuidado! Risco de choque elétrico
	Mantenha o sistema de bateria longe de chamas abertas ou sistemas de ignição		Mantenha o sistema de bateria longe das crianças
	Óculos de segurança devem ser usados		Consulte as instruções de operação
	O sistema de bateria deve ser descartado numa instalação adequada para reciclagem ambientalmente segura		Não descarte a caixa paralela junto com o lixo doméstico
	Terminal do condutor de proteção		

 **PERIGO!**

Perigo de vida devido a altas tensões no dispositivo!

- Apenas profissionais qualificados devem lidar com todas as tarefas relacionadas à conexão elétrica e instalação do dispositivo.
- Crianças, pessoas com capacidades físicas, sensoriais ou mentais reduzidas e qualquer pessoa com falta de experiência e conhecimento não possuem permissão para usar o dispositivo, a menos que tenham recebido supervisão ou instrução.
- Para evitar que brinquem com o dispositivo, as crianças devem ser supervisionadas.

 **AVISO!**

Risco de choque elétrico!

- Durante a operação, não toque em nenhuma outra parte além do interruptor de CC e do painel LCD do dispositivo.
- Utilize somente acessórios recomendados ou vendidos por nossa empresa. Caso contrário, isso pode resultar em risco de incêndio, choque elétrico ou ferimentos pessoais.
- Certifique-se de que a fiação existente esteja em boas condições e que o fio não esteja subdimensionado.
- Ao instalar ou fazer manutenção neste equipamento, os técnicos autorizados devem usar ferramentas isoladas.
- Qualquer componente do dispositivo que não esteja mencionado no manual do usuário não deve ser desmontado. Nenhuma peça do dispositivo pode ser reparada pelo usuário.
- O local de instalação deve estar longe de materiais corrosivos ou úmidos.
- Antes de realizar qualquer manutenção, limpeza ou reparo nos circuitos do dispositivo, os técnicos de serviço autorizados devem desconectar os cabos.

 **CUIDADO!**

Perigo de queimaduras devido a peças quentes do gabinete!

- Durante a operação, a tampa superior do compartimento e o corpo do compartimento podem ficar quentes.
- Somente toque na tampa inferior do compartimento durante a operação

 **CUIDADO!**

Possíveis danos à saúde como resultado dos efeitos da radiação!

- Não fique a menos de 0,66 pés/20 cm de distância do dispositivo por qualquer período de tempo.

 **CUIDADO!**

- Preste atenção ao peso do dispositivo. Se manuseado incorretamente, podem ocorrer ferimentos pessoais.
- Para evitar um desastre de incêndio, mantenha o equipamento longe de itens explosivos e inflamáveis.

NOTIFICAÇÃO!

- Certifique-se de que o local de instalação atenda às seguintes condições:
 1. O edifício foi projetado para resistir a terremotos.
 2. O local está longe do mar para evitar água salgada e umidade, acima de 0,62 milhas/997,79 metros.
 3. Não há materiais inflamáveis ou explosivos, a uma distância mínima de 3 pés/0,91 m.
 4. O ambiente deve ser frio e sombreado, longe do calor e da luz solar.
 5. A temperatura e a umidade devem permanecer em um nível constante.
 6. Não deve haver poeira e sujeira mínimas na área.
 7. Não deve haver gás corrosivo, como amônia ou vapor ácido, está presente.
 8. Ao carregar e descarregar, a temperatura ambiente varia de 32°F/ 0°C a 131°F/55°C. Para potência tripla 3.0: -22°F/-30°C a 131°F/55°C (com função de aquecimento); 14°F/-10°C a 131°F/55°C (sem função de aquecimento). Para potência tripla 5.8: 32°F/0°C a 131°F/55°C (sem função de aquecimento).

Devido ao ambiente e localização, os requisitos para a instalação da bateria podem apresentar variação na prática. Nessa situação, por favor, cumpra rigorosamente as leis e normas locais.
- O módulo de bateria da empresa é classificado como IP65 e, portanto, pode ser instalado tanto em ambientes externos quanto internos. Entretanto, se for instalado em ambientes externos, o conjunto de baterias não deve ser exposto à luz solar direta e à umidade.
- Se a temperatura ambiente exceder a faixa de operação, o conjunto de baterias deixará de funcionar para se proteger. A faixa de temperatura ideal para a operação é de 59°F/15°C a 86°F/30°C. A exposição frequente a temperaturas extremas pode deteriorar o desempenho e a vida útil da bateria.
- Para a primeira instalação, o intervalo entre as datas de fabricação dos módulos de bateria não deve exceder 3 meses.
- A placa de identificação do dispositivo e qualquer rotulagem do produto devem sempre ser mantidas bem visíveis.
- Informações sobre como obter manutenção podem ser encontradas na garantia. Sua garantia será anulada se você tentar consertar o equipamento por conta própria, devido à possibilidade de choque elétrico ou incêndio.

Veiligheid

Algemene kennisgeving

1. De inhoud kan periodiek worden bijgewerkt of herzien. SolaX behoudt zich het recht voor om zonder voorafgaande kennisgeving verbeteringen of wijzigingen aan te brengen in de producten en de programma's die worden beschreven in deze handleiding.
2. De installatie en de het onderhoud mogen uitsluitend worden uitgevoerd door gekwalificeerd personeel dat:
 - Gecertificeerd zijn en/of voldoen aan de nationale en lokale regelgeving;
 - Goede kennis hebben van deze handleiding en andere gerelateerde documenten.
3. Voordat u het toestel installeert, moet u de gedetailleerde instructies in de gebruikershandleiding en andere verwante regelgeving zorgvuldig lezen, volledig begrijpen en strikt opvolgen. SolaX is niet aansprakelijk voor de gevolgen van het niet naleven van de voorschriften voor opslag, transport, installatie en gebruik die in dit document en in de gebruikershandleiding worden vermeld.
4. Gebruik geïsoleerd gereedschap bij het installeren van het apparaat. Tijdens de installatie, elektrische aansluiting en onderhoud moeten individuele beschermingsmiddelen worden gedragen.
5. Ga naar de website www.solaxpower.com van SolaX voor meer informatie.

Veiligheidsinstructie

Om veiligheidsredenen is het de verantwoordelijkheid van de installateurs om zich vertrouwd te maken met de inhoud van deze handleiding en met alle waarschuwingen, alvorens de installatie uit te voeren.

Beschrijving van de etiketten



CE-markering van overeenstemming



TUV-certificering



Opgelet, risico op gevaar



Opgelet, risico op elektrische schokken



Houd het batterijsysteem uit de buurt van open vlammen of ontstekingsbronnen



Houd het batterijsysteem uit de buurt van kinderen



Moet een veiligheidsbril dragen



Raadpleeg de gebruiksaanwijzing



Het batterijsysteem moet worden verwijderd in een instelling die gespecialiseerd is in veilige, milieuvriendelijke recycling



Gooi de parallelle doos niet samen met het huishoudelijk afval weg



Beschermende geleideraansluiting

 **GEVAAR!**

Levensgevaar door hoge spanningen in het apparaat!

- Alle handelingen aan het apparaat met betrekking tot elektrische aansluiting en installatie moeten worden uitgevoerd door gekwalificeerd personeel.
- Het apparaat mag niet worden gebruikt door kinderen of personen met beperkte fysieke zintuiglijke of mentale capaciteiten, of met een gebrek aan ervaring en kennis, tenzij ze onder toezicht staan of instructies hebben gekregen.
- Kinderen moeten onder toezicht staan om ervoor te zorgen dat ze niet met het apparaat spelen.

 **WAARSCHUWING!**

Gevaar voor elektrische schokken!

- Raak tijdens het gebruik geen andere onderdelen aan dan de gelijkstroomschakelaar en het LCD-paneel van het apparaat.
- Gebruik alleen hulpstukken die door ons bedrijf worden aanbevolen of verkocht. Anders kan er gevaar voor brand, elektrische schokken of persoonlijk letsel ontstaan.
- Zorg ervoor dat de bestaande bedrading in goede staat is en dat de draad niet te smal is.
- Bevoegd onderhoudspersoneel moet geïsoleerd gereedschap gebruiken bij het installeren van of werken met dit apparaat.
- Demonteer geen onderdelen van het apparaat die niet in de gebruikershandleiding worden vermeld. Het apparaat bevat geen onderdelen die door de gebruiker kunnen worden gerepareerd.
- De installatieplaats moet uit de buurt zijn van vochtige of corrosieve stoffen.
- Bevoegd onderhoudspersoneel moet de kabels loskoppelen alvorens onderhoud of reiniging uit te voeren of te werken aan de circuits die op het apparaat zijn aangesloten.

 **VOORZICHTIGHEID!**

Gevaar voor brandwonden door hete onderdelen van de behuizing!

- Tijdens bedrijf kunnen het bovenste deksel van de behuizing en de behuizing heet worden.
- Raak tijdens bedrijf alleen het onderste behuizingsdeksel aan

 **VOORZICHTIGHEID!**

Mogelijke gezondheidsschade door stralingseffecten!

- Blijf niet gedurende langere tijd dichterbij dan 0,66 ft/20 cm bij het apparaat.

 **VOORZICHTIGHEID!**

- Let op het gewicht van het apparaat. Er kan persoonlijk letsel ontstaan als het apparaat niet op de juiste manier wordt behandeld.
- Houd het apparaat uit de buurt van brandbare en explosieve materialen om brandrampen te voorkomen.

LET OP!

- Zorg ervoor dat de installatielocatie aan de volgende voorwaarden voldoet:
 1. Het gebouw is ontworpen om aardbevingen te weerstaan.
 2. De locatie is ver van de zee om zout water en vochtigheid te voorkomen, meer dan 0,62 mijl/997,79 meter.
 3. Er zijn geen ontvlambare of explosieve materialen, minimaal 3 ft//0,91 m.
 4. De omgeving is schaduwrijk en koel, weg van hitte en direct zonlicht.
 5. De temperatuur en vochtigheid blijven op een constant niveau.
 6. Er is een minimum aan stof en vuil in de omgeving.
 7. Er zijn geen corrosieve gassen aanwezig, waaronder ammoniak en zure damp.
 8. Tijdens het laden en ontladen varieert de omgevingstemperatuur van 32°F/0°C tot 131°F/55°C. Voor Triple power 3.0: -22°F/-30°C tot 131°F/55°C (met verwarmingsfunctie); 14°F/-10°C tot 131°F/55°C (zonder verwarmingsfunctie). Voor Triple power 5.8: 32°F/0°C tot 131°F/55°C (zonder verwarmingsfunctie).

In de praktijk kunnen de vereisten voor het installeren van de batterij verschillen afhankelijk van de omgeving en de locatie. Volg in dat geval de exacte vereisten van de plaatselijke wetten en normen op.

- De batterijmodule van het bedrijf heeft een IP65-classificatie en kan dus zowel buiten als binnen worden geïnstalleerd. Als de batterij echter buiten wordt geïnstalleerd, mag deze niet worden blootgesteld aan direct zonlicht en vocht.
- Als de omgevingstemperatuur het bedrijfsbereik overschrijdt, zal de batterij stoppen met werken om zichzelf te beschermen. Het optimale temperatuurbereik voor gebruik is 59°F/15°C tot 86°F/30°C. Frequente blootstelling aan zware temperaturen kan de prestaties en levensduur verslechteren.
- Bij de eerste installatie mag het interval tussen de productiedata van de batterijmodules niet meer dan 3 maanden bedragen.
- Alle productlabels en het typeplaatje op het apparaat moeten duidelijk zichtbaar blijven.
- Zie Garantie voor instructies over het verkrijgen van service. Pogingen om het apparaat zelf te repareren kunnen leiden tot een risico op elektrische schokken of brand en maken uw garantie ongeldig.

Sicurezza

Avvisi generali

1. Il contenuto può essere soggetto periodicamente ad aggiornamenti o revisioni. SolaX si riserva il diritto di apportare migliorie o modifiche al(i) prodotto(i) e al(i) programma(i) descritti in questo manuale senza alcun preavviso.
2. L'installazione e la manutenzione possono essere eseguite esclusivamente da addetti qualificati, i quali:
 - sono in possesso di un'autorizzazione e/o agiscono nel rispetto delle normative nazionali e locali;
 - hanno una conoscenza approfondita di questo manuale o di altri documenti correlati.
3. Prima di installare il dispositivo, leggere attentamente, comprendere appieno e seguire scrupolosamente le istruzioni dettagliate del manuale dell'utente e le altre normative correlate. SolaX non sarà ritenuta responsabile per conseguenze che risultino dal mancato rispetto delle norme di conservazione, trasporto, installazione e funzionamento specificate in questo documento e nel manuale dell'utente.
4. Utilizzare utensili isolati nel corso dell'installazione del dispositivo. È necessario indossare dispositivi di protezione individuale durante gli interventi finalizzati all'installazione, al collegamento elettrico e alla manutenzione.
5. Si prega di visitare il sito web di SolaX www.solaxpower.com per maggiori informazioni.

Istruzioni di sicurezza

Per motivi di sicurezza, gli installatori sono tenuti a conoscere il contenuto del manuale e tutte le avvertenze prima di procedere all'installazione.

Descrizioni delle etichette

	Marchio di conformità CE		Certificazione TÜV
	Attenzione, rischio di pericolo		Attenzione, rischio di folgorazione
	Tenere il sistema di batterie lontano da fiamme vive o impianti di accensione.		Tenere il sistema di batterie lontano dalla portata dei bambini.
	È necessario indossare occhiali di sicurezza		Consultare le istruzioni di funzionamento
	Il sistema di batterie deve essere smaltito in un apposito impianto di riciclaggio che sia sicuro a livello ambientale.		Non smaltire il parallel box insieme ai rifiuti domestici
	Morsetto conduttore di protezione		

 **PERICOLO!**

Pericolo di morte a causa delle alte tensioni presenti nell'apparecchio!

- Tutte le operazioni relative al collegamento elettrico e all'installazione del dispositivo devono essere eseguite da personale qualificato.
- Il dispositivo non deve essere utilizzato da bambini o da persone con ridotte capacità fisiche, sensoriali o mentali, o con mancanza di esperienza e conoscenza, a meno che non siano supervisionati o adeguatamente istruiti.
- I bambini devono essere sorvegliati per assicurarsi che non giochino con il dispositivo.

 **AVVERTIMENTO!**

Pericolo di scosse elettriche!

- Durante il funzionamento, non toccare altre parti oltre all'interruttore CC e al pannello LCD del dispositivo.
- Utilizzare solo accessori raccomandati o venduti dalla nostra azienda. In caso contrario, si potrebbero verificare rischi di incendio, scosse elettriche o lesioni personali.
- Assicurarsi che il cablaggio esistente sia in buone condizioni e che il cavo non sia sottodimensionato.
- Il personale di assistenza autorizzato deve utilizzare strumenti isolati durante l'installazione o il lavoro con questa apparecchiatura.
- Non smontare alcuna parte del dispositivo non menzionate nel manuale d'uso. Il dispositivo non contiene parti riparabili dall'utente.
- Il luogo di installazione deve essere lontano da ambienti umidi o corrosivi.
- Il personale di assistenza autorizzato deve scollegare i cavi prima di eseguire qualsiasi operazione di manutenzione o pulizia o intervenire su qualsiasi circuito collegato al dispositivo.

 **ATTENZIONE!**

Pericolo di ustioni causato da parti calde dell'involucro!

- Durante il funzionamento, il coperchio superiore dell'involucro e il corpo dell'involucro possono surriscaldarsi.
- Durante il funzionamento toccare solo il coperchio inferiore dell'involucro.

 **ATTENZIONE!**

Possibili danni alla salute a causa degli effetti delle radiazioni!

- Non rimanere per lungo tempo a una distanza inferiore a 0,66 ft/20 cm dal dispositivo.

 **ATTENZIONE!**

- Prestare attenzione al peso del dispositivo. Se non maneggiato correttamente può causare lesioni personali.
- Tenere il dispositivo lontano da materiali infiammabili ed esplosivi per evitare incendi.

AVVISO!

- Assicurarsi che il luogo dell'installazione soddisfi le seguenti condizioni:
 1. L'edificio è progettato per resistere ai terremoti.
 2. La posizione è lontana dal mare per evitare l'acqua salata e l'umidità, oltre 0,62 miglia/997,79 metri.
 3. Non sono presenti materiali infiammabili o esplosivi, a una distanza minima di 3 ft//0,91 m.
 4. L'ambiente è ombreggiato e fresco, lontano da fonti di calore e dalla luce diretta del sole.
 5. La temperatura e l'umidità rimangono a un livello costante.
 6. La presenza di polvere e sporcizia nell'area è minima.
 7. Non sono presenti gas corrosivi, inclusi ammoniaci e vapori acidi.
 8. Durante la fase di caricamento e di scaricamento, la temperatura ambiente va da 32°F/0°C a 131°F/55°C. Per alimentazione trifase 3.0: da -22°F/-30°C a 131°F/55°C (con funzione di riscaldamento); da 14°F/-10°C a 131°F/55°C (senza funzione di riscaldamento). Per alimentazione trifase 5.8: da 32°F/0°C a 131°F/55°C (senza funzione di riscaldamento).

In pratica, i requisiti per l'installazione della batteria possono variare a seconda dell'ambiente e della posizione. In tal caso, attenersi ai requisiti esatti delle leggi e degli standard locali.

- Il modulo batteria dell'azienda è classificato IP65 e può quindi essere installato sia all'esterno che all'interno. Tuttavia, se installato all'esterno, il pacco batteria non deve essere esposto alla luce solare diretta e all'umidità.
- Se la temperatura ambiente supera l'intervallo di funzionamento, la batteria si arresta per proteggersi. L'intervallo di temperatura ottimale per il funzionamento è compreso tra 59°F/15°C e 86°F/30°C. L'esposizione frequente a temperature estreme può deteriorarne le prestazioni e la durata.
- Per la prima installazione, l'intervallo tra le date di produzione dei moduli della batteria non deve superare i 3 mesi.
- Tutte le etichette del prodotto e la targhetta sul dispositivo devono essere mantenute ben visibili.
- Vedere Garanzia per le istruzioni su come ottenere assistenza. Il tentativo di riparare il dispositivo da soli può comportare il rischio di scosse elettriche o incendi e l'invalida della garanzia.

Bezpieczeństwo











Uwaga ogólna

1. Treść może być co pewien czas aktualizowana lub zmieniana. Firma SolaX zastrzega sobie prawo do wprowadzania ulepszeń lub zmian w produktach i programach opisanych w niniejszej instrukcji bez uprzedniego powiadomienia.
2. Instalację i konserwację z siecią mogą przeprowadzać wyłącznie wykwalifikowani pracownicy, którzy:
 - Posiadają odpowiednią licencję i/lub spełniają wymogi określone w przepisach krajowych i lokalnych;
 - Są obeznani z treścią niniejszej instrukcji i innych powiązanych dokumentów.
3. Przed zainstalowaniem urządzenia należy uważnie przeczytać i w pełni zrozumieć szczegółowe instrukcje określone w podręczniku użytkownika oraz innych powiązanych regulacjach i ściśle się do nich stosować. Firma SolaX nie ponosi odpowiedzialności za jakiegokolwiek skutki spowodowane naruszeniem zasad przechowywania, transportu, instalacji i obsługi określonych w niniejszym dokumencie oraz instrukcji obsługi.
4. Podczas instalowania urządzenia należy korzystać z izolowanych narzędzi. Podczas instalacji, podłączenia elektrycznego i konserwacji należy nosić indywidualne środki ochrony.
5. Więcej informacji można znaleźć na stronie internetowej firmy SolaX: www.solaxpower.com.

Instrukcje bezpieczeństwa

Ze względów bezpieczeństwa instalatorzy mają obowiązek zapoznać się z treścią instrukcji i wszystkimi ostrzeżeniami przed przystąpieniem do instalacji.

Opisy etykiet

	Znak zgodności CE		Certyfikat TUV
	Ostrożnie, ryzyko niebezpieczeństwa		Ostrożnie, ryzyko porażenia prądem
	Układ akumulatora należy umieścić z dala od otwartego ognia lub układów zapłonowych		Układ akumulatora należy umieścić w miejscu niedostępnym dla dzieci
	Należy nosić okulary ochronne		Patrz instrukcja obsługi
	Układ akumulatora musi zostać zutylizowany w odpowiednim zakładzie w celu bezpiecznego dla środowiska recyklingu		Nie wyrzucaj pudełka wraz z odpadami domowymi.
	Zacisk przewodu ochronnego		

NIEBEZPIECZEŃSTWO!

Zagrożenie dla życia z powodu wysokiego napięcia w urządzeniu!

- Wszystkie działania z urządzeniem związane z podłączeniem i instalacją elektryczną muszą być wykonywane przez wykwalifikowany personel.
- Urządzenie nie może być używane przez dzieci, ani osoby o ograniczonych możliwościach fizycznych, sensorycznych lub umysłowych, bądź nieposiadające wiedzy lub doświadczenia w użytkowaniu tego typu maszyn, chyba że będą one nadzorowane lub zostaną poinstruowane.
- Dzieci powinny być nadzorowane, by zapewnić, aby nie bawiły urządzeniem.

OSTRZEŻENIE!

Ryzyko porażenia prądem!

- Podczas pracy nie dotykaj żadnych innych części oprócz przetącnika DC i panelu LCD urządzenia.
- Używać wyłącznie osprzętu zalecanego lub sprzedawanego przez naszą firmę. W przeciwnym razie może to spowodować pożar, porażenie prądem elektrycznym lub obrażenia ciała.
- Sprawdzić, czy istniejące przewody są w dobrym stanie i czy przewód nie jest zbyt mały.
- Podczas instalacji lub pracy z tym urządzeniem autoryzowany personel serwisowy musi używać narzędzi izolowanych.
- Nie należy demontować żadnych części urządzenia, które nie zostały wymienione w instrukcji obsługi. Urządzenie nie zawiera części, które można serwisować przez użytkownika.
- Miejsce instalacji powinno znajdować się z dala od wilgotnych lub żrących substancji.
- Przed przystąpieniem do jakichkolwiek czynności konserwacyjnych, czyszczenia lub wykonywania dowolnych operacji związanych z obwodami podłączonymi do urządzenia, autoryzowany personel serwisowy musi odłączyć kable.

UWAGA!

Niebezpieczeństwo poparzenia z powodu gorących części obudowy!

- Podczas pracy górna pokrywa obudowy i korpus obudowy mogą się nagrzewać.
- Podczas pracy należy dotykać wyłącznie dolnej pokrywy obudowy

UWAGA!

Możliwe szkody dla zdrowia w wyniku działania promieniowania!

- Nie należy przebywać w odległości mniejszej niż 0,66 stopy/20 cm od urządzenia przez dłuższy czas.

UWAGA!

- Zwróć uwagę na wagę urządzenia. Nieprawidłowe obchodzenie się z nim może spowodować obrażenia ciała.
- Urządzenie należy trzymać z dala od łatwopalnych materiałów wybuchowych, aby uniknąć katastrofy pożarowej.

ZAUWAŻAĆ!

- Upewnij się, że miejsce instalacji spełnia następujące warunki:
 1. Budynek został zaprojektowany tak, aby wytrzymywał trzęsienia ziemi.
 2. Lokalizacja jest z dala od morza, aby uniknąć stoney wody i wilgotności - ponad 0,62 mili / 997,79 metrów.
 3. Nie ma materiałów łatwopalnych lub wybuchowych w odległości co najmniej 3 stopy/0,91 m.
 4. Otoczenie jest zacienione i chłodne, z dala od źródeł ciepła i bezpośredniego światła słonecznego.
 5. Temperatura i wilgotność pozostają na stałym poziomie.
 6. W obszarze jest minimalna ilość kurzu i brudu.
 7. Nie ma gazów żrących, w tym amoniaku i pary kwasowej.
 8. W przypadku ładowania i rozładowywania temperatura otoczenia waha się od 32°F/ 0°C do 131°F /55°C. W przypadku potrójnej mocy 3.0: -22°F/-30°C do 131°F/55°C (z funkcją ogrzewania); 14°F/-10°C do 131°F/55°C (bez funkcji ogrzewania). Dla potrójnej mocy 5.8: 32°F/ 0°C do 131°F/55°C (bez funkcji ogrzewania).

W praktyce wymagania dotyczące instalacji akumulatora mogą być różne ze względu na środowisko i lokalizację. W takim przypadku należy przestrzegać dokładnych wymagań lokalnych przepisów i norm.

- Moduł akumulatora firmy ma wartość znamionową IP65 i może być instalowany zarówno na zewnątrz, jak i w pomieszczeniach. Jednakże, jeśli jest zainstalowany na zewnątrz, akumulator nie może być narażony na bezpośrednie działanie promieni słonecznych i wilgoci.
- Jeśli temperatura otoczenia przekroczy zakres roboczy, akumulator przestanie działać, aby się zabezpieczyć. Optymalny zakres temperatur pracy wynosi od 59°F/15°C do 86°F/30°C. Częste narażenie na działanie wysokich temperatur może pogorszyć jego wydajność i żywotność.
- W przypadku pierwszej instalacji odstęp między datami produkcji modułów akumulatorów nie przekracza 3 miesięcy.
- Wszystkie etykiety produktu i tabliczka znamionowa na urządzeniu muszą być dobrze widoczne.
- Instrukcje dotyczące korzystania z serwisu można znaleźć w sekcji Gwarancja. Samodzielne wykonywanie czynności serwisowych może spowodować porażenie prądem elektrycznym lub pożar i unieważnić gwarancję.

Bezpečnost











Obecné upozornění

1. Obsah může být pravidelně aktualizován nebo revidován. Společnost SolaX si vyhrazuje právo provádět vylepšení nebo změny v produktech a programech popsanych v této příručce bez předchozího upozornění.
2. Instalaci a údržbu může provádět pouze kvalifikovaný personál, který:
 - je licencován a/nebo splňuje státní a místní regulatorní předpisy;
 - je dobře seznámen s touto příručkou a dalšími souvisejícími dokumenty.
3. Před instalací zařízení si pozorně přečtete, plně pochopíte a přísně dodržujete podrobné pokyny v uživatelské příručce a další související předpisy. Společnost SolaX nenese odpovědnost za žádné následky způsobené porušením skladovacích, přepravních, instalačních a provozních předpisů uvedených v tomto dokumentu a uživatelské příručce.
4. Při instalaci zařízení používejte izolované nástroje. Při instalaci, elektrickém připojení a údržbě je nutné nosit jednotlivé ochranné nástroje.
5. Navštivte prosím webovou stránku www.solaxpower.com společnosti SolaX pro více informací.

Bezpečnostní pokyny

Z bezpečnostních důvodů jsou montážní firmy povinny seznámit se s obsahem příručky a se všemi upozorněními před zahájením instalace.

Popisy štítků

	Značka shody CE		Certifikace TUV
	Pozor, nebezpečí		Pozor, nebezpečí úrazu elektrickým proudem
	Uchovávejte bateriový systém mimo dosah otevřeného ohně nebo zapalovacích systémů.		Uchovávejte bateriový systém mimo dosah dětí.
	Je nutné nosit ochranné brýle		Viz návod k obsluze
	Bateriový systém musí být zlikvidován v příslušném zařízení pro ekologicky šetrnou recyklaci.		Nevyhazujte paralelní box společně s domovním odpadem
	Svorka ochranného vodiče		

NEBEZPEČÍ!

Ohrožení života v důsledku vysokého napětí v zařízení!

- Veškeré operace s přístrojem týkající se elektrického připojení a instalace musí provádět kvalifikovaný personál.
- Příklad nesmí používat děti nebo osoby se sníženými fyzickými smyslovými nebo duševními schopnostmi nebo s nedostatečnými zkušenostmi a znalostmi, pokud jim nebyl poskytnut dohled nebo nebyly poučeny.
- Děti by měly být pod dohledem, aby se zajistilo, že si se zařízením nebudou hrát.

VAROVÁNÍ!

Nebezpečí úrazu elektrickým proudem!

- Při provozu nedotýkejte se žádných částí kromě stejnosměrného spínače a LCD panelu zařízení.
- Používejte pouze nástavce doporučené nebo prodávané naší společností. V opačném případě může dojít k nebezpečí požáru, úrazu elektrickým proudem nebo zranění osob.
- Ujistěte se, že stávající elektroinstalace je v dobrém stavu a že vodič není poddimenzovaný.
- Autorizovaný servisní personál musí při instalaci nebo práci s tímto zařízením používat izolované nářadí.
- Nerozebírejte žádné části zařízení, které nejsou uvedeny v návodu k použití. Zařízení neobsahuje žádné části, které by mohl uživatel opravovat.
- Místo instalace by mělo být mimo dosah vlhkých nebo korozivních látek.
- Autorizovaný servisní personál musí před pokusem o jakoukoli údržbu či čištění nebo před prací na obvodech připojených k zařízení odpojit kabely.

POZOR!

Nebezpečí popálení horkými částmi krytu!

- Během provozu se může horní víko skříně a tělo skříně zahřát.
- Během provozu se dotýkejte pouze spodního víka skříně

POZOR!

Možnost poškození zdraví v důsledku účinků záření!

- Nepřibližujte se k přístroji na dobu delší než 0,66 ft/20 cm.

POZOR!

- Dávejte pozor na hmotnost zařízení. Při nesprávné manipulaci může dojít ke zranění osob.
- Příklad uchovávejte mimo dosah hořlavých a výbušných materiálů, aby nedošlo k požáru.

UPOZORNĚNÍ!

- Ujistěte se, že místo instalace splňuje následující podmínky:
 1. Budova je navržena tak, aby odolala zemětřesení.
 2. Místo je vzdáleno od moře, aby se zabránilo slané vodě a vlhkosti, více než 0,62 míle/997,79 metru.
 3. Nejsou zde žádné hořlavé nebo výbušné materiály, minimálně 3 stopy//0,91 m.
 4. Prostředí je stinné a chladné, mimo dosah tepla a přímého slunečního záření.
 5. Teplota a vlhkost vzduchu zůstávají na konstantní úrovni.
 6. V prostoru je minimum prachu a nečistot.
 7. Nejsou přítomny žádné korozivní plyny včetně čpavku a kyselých par.
 8. Při nabíjení a vybíjení se okolní teplota pohybuje v rozmezí od 32°F/0°C do 131°F/55°C. Pro trojí sílu 3.0: -22°F/-30°C až 131°F/55°C (s funkcí ohřevu); 14°F/-10°C až 131°F/55°C (bez funkce ohřevu). Pro trojí sílu 5.8: 32°F/ 0°C až 131°F/55°C (bez funkce ohřevu)..

V praxi se mohou požadavky na instalaci baterie lišit v závislosti na prostředí a lokalitě. v takovém případě se řiďte přesnými požadavky místních zákonů a norem.

- Akumulátorový modul společnosti má krytí IP65, a lze jej tedy instalovat jak venku, tak v interiéru. Pokud je však instalován venku, nesmí být vystaven přímému slunečnímu záření a vlhkosti.
- Pokud okolní teplota překročí provozní rozsah, bateriový blok přestane pracovat, aby se ochránil. Optimální rozsah teplot pro provoz je 59°F/15°C až 86°F/30°C. Časté vystavování drsným teplotám může zhoršit jeho výkon a životnost.
- Při první instalaci nesmí interval mezi daty výroby bateriových modulů překročit 3 měsíce.
- Všechny štítky výrobku a výrobní štítek na zařízení musí zůstat zřetelně viditelné.
- Pokyny k zajištění servisu naleznete v části Záruka. Pokus o vlastní opravu zařízení může vést k riziku úrazu elektrickým proudem nebo požáru a ke ztrátě záruky.

Säkerhet











Allmänt meddelande

1. Innehållet kan uppdateras eller revideras regelbundet. SolaX förbehåller sig rätten att göra förbättringar eller ändringar i produkten/produkterna och programmet/programmen som beskrivs i denna handbok utan föregående meddelande.
2. Installation och underhåll kan endast utföras av kvalificerad personal som:
 - Är licensierade och/eller uppfyller statliga och lokala jurisdiktionsbestämmelser;
 - Har god kännedom om denna handbok och andra relaterade dokument.
3. Innan du installerar enheten, läs noggrant, förstå och följ noggrant de detaljerade anvisningarna i användarhandboken och andra relaterade regler. SolaX ansvarar inte för några konsekvenser som orsakas av brott mot lagrings-, transport-, installations- och driftsföreskrifterna som anges i detta dokument och användarhandboken.
4. Använd isolerade verktyg när du installerar enheten. Individuell skyddsutrustning måste bäras under installation, elektrisk anslutning och underhåll.
5. Besök webbplatsen www.solaxpower.com av SolaX för mer information.

Säkerhetsinstruktion

Av säkerhetsskäl är installatörerna ansvariga för att bekanta sig med innehållet i Handboken och alla varningar innan de utför installationen.

Beskrivningar av etiketter

	CE-märke för överensstämmelse		TUV-certifiering
	Försiktighet, risk för fara		Försiktighet, risk för elektrisk stöt
	Håll batterisystemet borta från öppna lågor eller antändningskällor		Håll batterisystemet borta från barn
	Säkerhetsglasögon bör bäras		Se driftsanvisningar
	Batterisystemet måste tas om hand på en lämplig anläggning för miljösäker återvinning		Kasta inte bort parallell lådan med hushållsavfallet
	Skyddsledare terminal		

 **FARA!**

Fara på grund av hög enhet spänning!

- Alla enheten funktioner relaterade till elektrisk anslutning och installation måste utföras av kvalificerad personal.
- Enheten får inte användas av barn eller personer med nedsatt fysisk sensorisk eller mental kapacitet eller erfarenhet och kunskap om de inte har övervakats eller instruerats.
- Barn bör övervakas för att se till att de inte leker med enheten.

 **VARNING!**

Elektrisk chockrisk!

- Under drift, rör inte några delar förutom likströmsspaken och LCD-panelen på enheten.
- Använd endast bilagor som rekommenderas eller säljs av vårt företag. Annars kan det leda till risk för brand, elektrisk chock eller personskada.
- Se till att den befintliga sladden är i god form och att sladden inte är underdimensionerad.
- Auktoriserad servicepersonal måste använda isolerade verktyg när de installerar eller arbetar med denna utrustning.
- Dela inte upp delar av enheten som inte nämns i användarmanualen. Enheten innehåller inga användarvänliga delar.
- Installationsplatsen måste vara borta från fuktiga eller frätande ämnen.
- Auktoriserad servicepersonal måste koppla bort ledningar innan man försöker underhålla eller rengöra eller arbeta på en krets ansluten till enheten.

 **FÖRSIKTIGHET!**

Risk för brännskador på grund av heta husdelar!

- Under drift kan husets övre täckning och husets kropp bli varm.
- Rör bara i underhuset under drift

 **FÖRSIKTIGHET!**

Möjlig hälsoskada på grund av strålningseffekter!

- Stanna inte inom 0,66 ft/20 cm från enheten under längre tid.

 **FÖRSIKTIGHET!**

- Var uppmärksam på enhetens vikt. Personskador kan orsakas om de inte hanteras korrekt.
- Håll enheten borta från brandfarliga och explosiva material för att undvika en brandkatastrof.

OBS!

- Se till att installationsvägen uppfyller följande villkor:
 1. Byggnaden är utformad för att vara jordbävningsbeständig.
 2. Platsen är borta från havet för att undvika saltvatten och luftfuktighet, över 0,62 miles/997,79 meter.
 3. Inga brandfarliga eller explosiva material, minst 3 ft//0,91 m.
 4. Miljön är skuggad och sval från direkt värme och solljus.
 5. Temperatur och luftfuktighet förblir på en konstant nivå.
 6. Det finns väldigt lite damm och smuts i området.
 7. Det finns inga frätande gaser, inklusive ammoniak och sura ångor.
 8. Under laddning och urladdning varierar omgivningstemperaturen från 32°F/0°C till 131°F/55°C. För trippelkraft 3.0: -22°F/-30°C till 131°F/55°C (med uppvärmningsfunktion); 14°F/-10°C till 131°F/55°C (ingen uppvärmningsfunktion). För trippelkraft 5.8: 32°F/0°C till 131°F/55°C (ingen uppvärmningsfunktion).

I praktiken kan batteri installationskrav variera beroende på miljö och platser. I ett sådant fall måste du följa de exakta kraven i lokala lagar och standarder.

- Företagets batterimodul är IP65-klassad, vilket innebär att den kan installeras inomhus och utomhus. Men om skyltar är installerade, bör batteripaketet inte utsättas för direkt solljus och fukt.
- Om omgivningstemperaturen överstiger driftsområdet slutar batteripaketet att fungera för att skydda sig själv. Det optimala temperaturområdet för drift är 59°F/15°C till 86°F/30°C. Frekvent exponering för kalla temperaturer kan försämra dess prestanda och livslängd.
- För den första installationen bör intervallet mellan tillverkningsdatum för batteri modulerna inte överstiga 3 månader.
- Alla produktetiketter och enhetens namnmarke måste vara tydligt synliga.
- Se garanti för instruktioner för hjälp. Försök att reparera själva enheten kan leda till risk för elektrisk chock eller brand och avbryta garantin.

Siguranță











Notă generală

1. Conținutul poate fi actualizat sau revizuit periodic. SolaX își rezervă dreptul de a aduce îmbunătățiri sau modificări produsului (produselor) și programului (programelor) descrise în acest manual fără notificare prealabilă.
2. Instalarea și întreținerea pot fi efectuate numai de personal calificat care:
 - Deține licență și/sau îndeplinește reglementările jurisdicționale de stat și locale;
 - Cunoaște bine acest manual și alte documente conexe.
3. Înainte de a instala dispozitivul, citiți cu atenție, înțelegeți pe deplin și urmați cu strictețe instrucțiunile detaliate din manualul de utilizare și alte reglementări aferente. Compania SolaX nu va fi responsabilă pentru nicio consecință cauzată de încălcarea regulamentelor de depozitare, transport, instalare și operare specificate în acest document și în manualul de utilizare.
4. Pentru instalarea dispozitivului, utilizați unelte izolate. În timpul instalării, conectării electrice și întreținerii trebuie purtate echipamente individuale de protecție.
5. Vizitați site-ul web www.solaxpower.com al SolaX pentru mai multe informații.

Instrucțiuni de siguranță

Din motive de siguranță, instalatorii sunt responsabili pentru familiarizarea cu conținutul manualului și cu toate avertismentele înainte de a efectua instalarea.

Descrierile etichetelor

	Marcaj de conformitate CE		Certificare TUV
	Atenție, risc de pericol		Atenție, risc de electrocutare
	Țineți sistemul de baterie la distanță de flacără deschisă sau de sisteme de aprindere		Țineți sistemul de baterie departe de copii
	Trebuie purtați ochelari de protecție		Consultați instrucțiunile de utilizare
	Sistemul de baterie trebuie aruncat într-o unitate adecvată pentru reciclare în condiții de siguranță pentru mediu		Nu aruncați paralelă cutie cu deșeurile menajere
	Terminal conductor de protecție		

PERICOL!

Pericol de viață din cauza tensiunii mari a unității!

- Toate funcțiile dispozitivului legate de conexiunea și instalarea electrică trebuie să fie efectuate de personal calificat.
- Dispozitivul nu poate fi utilizat de copii sau persoane cu capacitate fizică sau psihică redusă sau fără experiență și cunoștințe decât dacă au fost monitorizate sau instruite.
- Copiii trebuie monitorizați pentru a se asigura că nu se joacă cu dispozitivul.

AVERTIZARE!

Riscul de șoc electric!

- În timpul funcționării, nu atingeți alte părți în afara comutatorului de curent continuu și a panoului LCD al dispozitivului.
- Folosiți numai atașamente recomandate sau vândute de compania noastră. În caz contrar, poate rezulta un risc de incendiu, șoc electric sau vătămare corporală.
- Asigurați-vă că cablul existent este în formă bună și că cablul nu are dimensiuni reduse.
- Personalul de serviciu autorizat trebuie să utilizeze instrumente izolate la instalarea sau lucrul cu acest echipament.
- Nu împărțiți părți ale dispozitivului care nu sunt menționate în manualul de utilizare. Dispozitivul nu conține piese prietenoase.
- Locul de instalare trebuie să fie departe de substanțele umede sau corozive.
- Personalul de service autorizat trebuie să deconecteze firele înainte de a încerca întreținerea sau curățarea sau să lucreze la un circuit conectat la dispozitiv.

ATENȚIE!

Riscul de arsuri din cauza pieselor fierbinți ale casei!

- În timpul funcționării, capacul superior al casei și corpul casei se pot încălzi.
- Atingeți numai capacul inferior al casei în timpul funcționării

ATENȚIE!

Posibile daune pentru sănătate din cauza efectelor radiațiilor!

- Nu stați la 0,66 ft/20 cm de unitate pentru o perioadă mai lungă.

ATENȚIE!

- Atenție la greutatea dispozitivului. Leziunile personale pot fi cauzate dacă nu sunt manipulate corect.
- Țineți dispozitivul departe de materiale inflamabile și explozive pentru a evita un dezastru de incendiu.

NOTĂ!

- Asigurați-vă că calea de instalare îndeplinește următoarele condiții:
 1. Clădirea este proiectată să fie rezistentă la cutremur.
 2. Locația este departe de mare pentru a evita apa sărată și umiditatea, peste 0,62 mile/997,79 metri.
 3. Fără materiale inflamabile sau explozive, cel puțin 3 ft / 0,91 m.
 4. Mediul este umbrit și răcoros departe de căldura directă și de lumina soarelui.
 5. Temperatura și umiditatea rămân la un nivel constant.
 6. În zonă există foarte puțin praf și murdărie.
 7. Nu există gaze corozive, inclusiv amoniac și vapori acizi.
 8. În timpul încărcării și descărcării, temperatura ambiantă variază de la 32°F/ 0°C la 131°F/55°C. Pentru triplă putere 3.0: -22°F/-30°C până la 131°F/55°C (cu funcție de încălzire); -14°F-10°C până la 131°F/55°C (fără funcție de încălzire)
Pentru triplă putere 5.8: 32°F/0°C până la 131°F/55°C (fără funcție de căldură).

În practică, cerințele de instalare a bateriei pot varia în funcție de mediu și locații. Într-un astfel de caz, trebuie să urmați cerințele exacte ale legilor și standardelor locale.
- Modulul bateriei companiei este evaluat IP65, ceea ce înseamnă că poate fi instalat în interior și în aer liber. Cu toate acestea, dacă sunt instalate panouri publicitare, bateria nu trebuie expusă la lumina directă a soarelui și la umiditate.
- Dacă temperatura ambiantă depășește intervalul de funcționare, bateria nu mai funcționează pentru a se proteja. Intervalul optim de temperatură pentru funcționare este de 59°F/15°C până la 86°F/30°C. Expunerea frecventă la temperaturi reci poate afecta performanța și durata de funcționare a acesteia.
- Pentru prima instalare, intervalul dintre datele de fabricație pentru modulele bateriei nu trebuie să depășească 3 luni.
- Toate etichetele produsului și eticheta numelui dispozitivului trebuie să fie clar vizibile.
- Consultați garanția pentru instrucțiuni de ajutor. Încercările de a repara dispozitivul în sine pot duce la riscul de șoc electric sau incendiu și pot anula garanția.

Безопасност









Общи положения

1. Съдържанието може да се обновява или ревизира периодично. SolaX си запазва правото да прави подобрения или промени в продукта (продуктите) и програмата (програмите), описани в това ръководство, без предизвестие.
2. Монтажът и обслужването следва да се извършват само от квалифицирани техници, които:
 - Притежават съответния лиценз и/или отговарят на държавните или общинските изисквания;
 - Познават добре това ръководство и свързаната документация.
3. Преди монтажа на устройството трябва да прочетете внимателно, да разберете напълно и да спазвате стриктно подробните инструкции на ръководството за потребителя и свързаните разпоредби. SolaX не носи отговорност за никакви последици, причинени от неспазване на инструкциите за съхранение, транспортиране, монтаж и експлоатация, посочени в този документ и в ръководството за потребителя.
4. Използвайте изолирани инструменти за монтажа на устройството. Носете лични предпазни средства по време на монтажа, електрическото свързване и обслужването.
5. Посетете уеб сайта на SolaX www.solaxpower.com за повече информация.

Инструкции за безопасност

От съображения за безопасност монтажниците са длъжни да се запознаят със съдържанието на ръководството и всички предупреждения преди монтажа.

Описание на стикерите

	СЕ маркировка за съответствие		TUV сертификация
	Внимание - риск от опасност		Внимание - риск от токов удар
	Дръжте батерийната система далече от открит пламък или запалителни системи		Дръжте батерийната система далече от деца
	Трябва да се носят предпазни очила		Вижте инструкциите за работа
	Батерийната система трябва да се изхвърли в подходящо съоръжение за екологично рециклиране		Не изхвърляйте паралелната кутия заедно с битовите отпадъци
	Клема на защитния проводник		

⚠ ОПАСНОСТ!**Опасност за живота поради високо напрежение в устройството!**

- Всички операции с устройството, свързани с електрическото свързване и инсталиране, трябва да се извършват от квалифициран персонал.
- Устройството не трябва да се използва от деца или лица с намалени физически сетивни или умствени способности, или с липса на опит и познания, освен ако не са под надзор или не са получили инструкции.
- Децата трябва да бъдат наблюдавани, така че да се гарантира, че те не си играят с устройството.

⚠ ПРЕДУПРЕЖДЕНИЕ!**Опасност от електрически удар!**

- Во текот на работата, не допирајте ги никакви делови освен прекинувачот за постојана струја и ЛЦД панелот на уредот.
- Използвайте само приставки, които са препоръчани или се продават от нашата компания. В противен случай може да се стигне до риск от пожар, токов удар или нараняване на хора.
- Уверете се, че съществуващото окабеляване е в добро състояние и че проводникът не е с недостатъчен размер.
- Оторизираният сервисен персонал трябва да използва изолирани инструменти, когато инсталира или работи с това оборудване.
- Не разглобвайте никакви части на устройството, които не са упоменати в ръководството за потребителя. Устройството не съдържа части, които могат да бъдат обслужвани от потребителя.
- Местото за инсталиране трябва да е далеч от влажни или корозивни вещества.
- Преди да се опитва да извършва каквато и да е поддръжка или почистване или да работи по вериги, свързани с устройството, оторизираният сервисен персонал трябва да изключи кабелите.

⚠ ВНИМАНИЕ!**Опасност от изгаряне поради горещи части на корпуса!**

- В процеса на работа горният капак на корпуса и тялото на корпуса могат да се нагреят.
- Докосвайте само долния капак на корпуса по време на работа

⚠ ВНИМАНИЕ!**Възможни са увреждания на здравето в резултат на въздействието на радиацията!**

- Не стойте на разстояние, по-малко от 0,66 фута/20 см от устройството за каквото и да е период от време.

ВНИМАНИЕ!

- Обърнете внимание на теглото на устройството. Може да бъдат причинени лични наранявания, ако не се борава правилно с него.
- Дръжте устройството далеч от запалими, експлозивни материали, за да избегнете пожар.

ЗАБЕЛЕЖКА!

- Уверете се, че мястото за инсталиране отговаря на следните условия:
 1. Сградата да е проектирана да издържа на земетресения.
 2. Мястото да е отдалечено от морето, за да се избегнат солена вода и влажност, над 0,62 мили/997,79 метра.
 3. Да няма запалими или взривоопасни материали, на разстояние най-малко 3 фута//0,91 м.
 4. Средата да е сенчеста и прохладна, далеч от топлина и пряка слънчева светлина.
 5. Температурата и влажността на въздуха да остават на постоянно ниво.
 6. В района да има минимално количество прах и мръсотия.
 7. Да няма наличие на корозивни газове, включително амоняк и киселинни пари.
 8. При зареждане и разреждане температурата на околната среда варира от 32°F/0°C до 131°F/55°C. За Тройна мощност 3.0: -22°F/-30°C до 131°F/55°C (с функция за отопление); 14°F/-10°C до 131°F/55°C (без функция за отопление). За Тройна мощност 5.8: 32°F/0°C до 131°F/55°C (без функция за отопление).

На практика изискванията за инсталиране на батерията могат да се различават в зависимост от околната среда и местоположението. В такъв случай следвайте точните изисквания на местните закони и стандарти.

- Батерийният модул на компанията е с клас на защита IP65 и следователно може да се инсталира както на открито, така и на закрито. Ако обаче се инсталира на открито, батерийният модул не трябва да се излага на пряка слънчева светлина и влага.
- В случай че температурата на околната среда превиши работния диапазон, акумулаторният модул ще спре да работи, за да се предпази. Оптималният температурен диапазон за работа е от 59°F/15°C до 86°F/30°C. Честото излагане на високи температури може да влоши работата и живота му.
- При първото инсталиране интервалът между производствените дати на акумулаторните модули не трябва да надвишава 3 месеца.
- Всички обозначения на продукта и табелката с името на устройството трябва да се поддържат ясно видими.
- За указания за получаване на сервизно обслужване вижте Гаранцията. Опитът да се обслужва устройството самостоятелно може да доведе до риск от електрически удар или пожар и ще доведе до прекратяване на гаранцията.

Generel meddelelse

1. Indholdet kan blive opdateret eller revideret regelmæssigt. SolaX forbeholder sig retten til at foretage forbedringer eller ændringer i produktet/produkterne og programmerne beskrevet i denne manual uden forudgående varsel.
2. Installation og vedligeholdelse kan kun udføres af kvalificeret personale, som:
 - Er licenseret og/eller opfylder statslige og lokale jurisdiktionsregler
 - Har godt kendskab til denne manual og andre relaterede dokumenter.
3. Før du installerer enheden, skal du omhyggeligt læse, forstå og nøje følge den detaljerede vejledning i brugervejledningen og andre relaterede regler. SolaX hæfter ikke for eventuelle konsekvenser forårsaget af overtrædelse af opbevarings-, transport-, installations- og betjeningsreglerne specificeret i dette dokument og brugervejledningen.
4. Brug isoleret værktøj, når du installerer enheden. Individuelt beskyttelsesværktøj skal benyttes under installation, elektrisk tilslutning og vedligeholdelse.
5. Besøg venligst hjemmesiden www.solaxpower.com for SolaX for mere information.

Sikkerhedsinstruktioner

Af sikkerhedsmæssige årsager er installatører ansvarlige for at gøre sig bekendt med indholdet af manualen og alle advarsler, inden installationen udføres.

Mærkatbeskrivelser



CE-overensstemmelsesmærke



TÜV-certificering



Forsigtig, risiko for fare



Forsigtig, risiko for elektrisk stød



Hold batterisystemet væk fra åben ild eller tændingssystemer



Hold batterisystemet væk fra børn



Sikkerhedsbriller skal bæres



Se brugsanvisning



Batterisystemet skal bortskaffes på et passende anlæg til miljøsikker genanvendelse



Bortskaf ikke parallel boksen sammen med husholdningsaffaldet



Beskyttelsesleder terminal

**FARE!****Fare for liv på grund af høje spændinger i enheden!**

- Alle enhed funktioner relateret til elektrisk forbindelse og installation skal udføres af kvalificeret personale.
- Enheden må ikke bruges af børn eller personer med reduceret fysisk sensorisk eller mental kapacitet eller manglende erfaring og viden, medmindre de er blevet overvåget eller instrueret.
- Børn skal overvåges for at sikre, at de ikke leger med enheden.

**ADVARSEL!****Elektrisk stødrisiko!**

- Under drift må du ikke røre ved andre dele end DC-afbryderen og LCD-panelet på enheden.
- Brug kun vedhæftede filer, der anbefales eller sælges af vores firma. Ellers kan det resultere i en risiko for brand, elektrisk stød eller personskade.
- Sørg for, at den eksisterende ledning er i god form, og at ledningen ikke er underdimensioneret.
- Autoriseret servicepersonale skal bruge isolerede værktøjer, når de installerer eller arbejder med dette udstyr.
- Opdel ikke dele af enheden, som ikke er nævnt i brugermanualen. Enheden indeholder ingen brugervenlige dele.
- Installationsstedet skal være væk fra fugtige eller ætsende stoffer.
- Autoriseret servicepersonale skal afbryde ledninger, før de forsøger vedligeholdelse eller rengøring, eller arbejde på et kredsløb, der er tilsluttet enheden.

**FORSIGTIG!****Risiko for forbrændinger på grund af varme husdele!**

- Under drift kan den øverste dækning af huset og husets krop blive varm.
- Rør kun ved det nederste husdækning under drift

**FORSIGTIG!****Mulig sundhedsskade på grund af strålingseffekter!**

- Ophold ikke inden for 0,66 ft/20 cm fra enheden i nogen længere tid.

**FORSIGTIG!**

- Vær opmærksom på enhedens vægt. Personlige kvæstelser kan forårsages, hvis de ikke håndteres korrekt.
- Hold enheden væk fra brandfarlige og eksplosive materialer for at undgå brandkatastrofe.

BEMÆRKNING!

- Sørg for, at installationsstien opfylder følgende betingelser:
 1. Bygningen er designet til at være jordskælv bestandig.
 2. Placeringen er væk fra havet for at undgå saltvand og fugtighed, over 0,62 miles/997,79 meter.
 3. Ingen brandfarlige eller eksplosive materialer, mindst 3 ft/0,91 m.
 4. Miljøet er skraveret og køligt væk fra direkte varme og sollys.
 5. Temperatur og fugtighed forbliver på et konstant niveau.
 6. Der er meget lidt støv og snavs i området.
 7. Der er ingen ætsende gasser, inklusive ammoniak og sure dampe.
 8. Under opladning og udladning varierer omgivelsernes temperatur fra 32°F/0°C til 131°F/55°C. Tre strømforsyninger 3.0: -22°F/-30°C til 131°F/55°C (med opvarmningsfunktion); 14°F/-10°C til 131°F/55°C (ingen opvarmningsfunktion).
Tre strømforsyninger 5.8: 32°F/0°C til 131°F/55°C (ingen opvarmningsfunktion).

I praksis kan batteri installations kravene variere afhængigt af miljø og placeringer. I et sådant tilfælde skal du følge de nøjagtige krav i lokale love og standarder.
- Virksomhedens batterimodul er IP65-klassificeret, hvilket betyder, at det kan installeres indendørs og udendørs. Hvis der er installeret billboards, skal batteripakken dog ikke udsættes for direkte sollys og fugt.
- Hvis omgivende temperatur overstiger driftsområdet, stopper batteripakken med at arbejde for at beskytte sig selv. Det optimale temperatur område til drift er 59°F/15°C til 86°F/30°C. Hyppig eksponering for kolde temperaturer kan forringe dens ydeevne og levetid.
- For den første installation bør intervallet mellem fremstillingsdatoer for batteri modulerne ikke overstige 3 måneder.
- Alle produktetiketter og enhedens navneskilt skal holdes tydeligt synlige.
- Se garanti for instruktioner om at få hjælp. Forsøg på at reparere enheden selv kan resultere i risikoen for elektrisk stød eller brand og annullere garantien.

Ασφάλεια











Γενικές ειδοποιήσεις

1. Τα περιεχόμενα μπορεί να ενημερώνονται ή να αναθεωρούνται περιοδικά. Η SolaX διατηρεί το δικαίωμα να προχωρήσει σε βελτιώσεις ή αλλαγές στο προϊόν(τα) και το πρόγραμμα(τα) που περιγράφονται σε αυτό το εγχειρίδιο χωρίς προηγούμενη ειδοποίηση.
2. Η εγκατάσταση και συντήρηση μπορούν να πραγματοποιηθούν μόνο από εξειδικευμένο προσωπικό που:
 - Διαθέτει άδεια και/ή πληροί τους κανονισμούς της πολιτείας και των τοπικών αρμόδιων.
 - Έχει καλή γνώση αυτού του εγχειριδίου και άλλων σχετικών εγγράφων.
3. Πριν από την εγκατάσταση της συσκευής, διαβάστε προσεκτικά, κατανοήστε πλήρως και τηρήστε πιστά τις σχετικές οδηγίες του εγχειριδίου χρήσης και άλλων σχετικών κανονισμών. Η SolaX δεν φέρει ευθύνη για οποιεσδήποτε συνέπειες προκαλούνται από παραβίαση των κανονισμών φύλαξης, μεταφοράς, εγκατάστασης και λειτουργίας που ορίζονται σε αυτό το έγγραφο και το εγχειρίδιο χρήσης.
4. Χρησιμοποιήστε μονωμένα εργαλεία κατά την εγκατάσταση της συσκευής. Τα ατομικά εργαλεία προστασίας πρέπει να φοριούνται κατά την εγκατάσταση, ηλεκτρική σύνδεση και συντήρηση.
5. Επισκεφθείτε τον ιστότοπο www.solaxpower.com της SolaX για περισσότερες πληροφορίες.

Οδηγίες ασφαλείας

Για λόγους ασφαλείας, οι εγκαταστάτες είναι υπεύθυνοι να εξοικειωθούν με τα περιεχόμενα του εγχειριδίου και όλες τις προειδοποιήσεις, πριν εκτελέσουν την εγκατάσταση.

Περιγραφές ετικετών

	Σήμανση συμμόρφωσης CE		Πιστοποίηση TUV
	Προσοχή, κίνδυνος		Προσοχή, πιθανότητα ηλεκτροπληξίας
	Κρατήστε το σύστημα μπαταρίας μακριά από ανοικτές φλόγες ή συστήματα ανάφλεξης		Κρατήστε το σύστημα μπαταρίας μακριά από παιδιά
	Πρέπει πάντοτε να φοράτε γυαλιά ασφαλείας		Ανατρέξτε στις σχετικές οδηγίες λειτουργίας
	Το σύστημα μπαταρίας πρέπει να απορρίπτεται σε κατάλληλη εγκατάσταση για περιβαλλοντικά ασφαλή ανακύκλωση.		Μην απορρίπτετε το παράλληλο κουτί μαζί με τα οικιακά απορρίμματα
	Προστατευτικός ακροδέκτης αγωγού		

ΚΙΝΔΥΝΟΣ!

Κίνδυνος για απώλεια ζωής λόγω της ύπαρξης υψηλών τάσεων στη συσκευή!

- Όλες οι λειτουργίες της συσκευής, οι οποίες σχετίζονται με την ηλεκτρική σύνδεση και την εγκατάσταση, πρέπει οπωσδήποτε να εκτελούνται μόνο από εξειδικευμένο προσωπικό.
- Η συσκευή δεν πρέπει να χρησιμοποιείται από παιδιά ή από άτομα με μειωμένες σωματικές, αισθητηριακές ή νοητικές ικανότητες ή με έλλειψη εμπειρίας και γνώσης, εκτός εάν βρίσκονται υπό επίβλεψη ή τους έχουν δοθεί οι σχετικές οδηγίες.
- Τα παιδιά θα πρέπει να επιβλέπονται συνεχώς ώστε να διασφαλίζεται ότι δεν θα παίζουν με τη συσκευή.

ΠΡΟΕΙΔΟΠΟΙΗΣΗ!

Κίνδυνος ηλεκτροπληξίας (ηλεκτροσόκ)!

- Κατά τη λειτουργία, μην αγγίζετε άλλα μέρη εκτός από τον διακόπτη DC και το πάνελ LCD της συσκευής.
- EESTI: Kasutamise ajal ärge puudutage muud osa kui alalisvoolu lüüti ja seadme LCD-ekraan.
- Να χρησιμοποιείτε μόνο τα εξαρτήματα που προτείνει η πωλεί η εταιρεία μας. Διαφορετικά, μπορεί να προκληθεί κίνδυνος πυρκαγιάς, ηλεκτροπληξίας ή ακόμη και τραυματισμός ατόμου.
- Βεβαιωθείτε ότι η υπάρχουσα καλωδίωση είναι σε πολύ καλή κατάσταση και ότι το καλώδιο δεν είναι μικρότερου μεγέθους από το απαιτούμενο μέγεθος.
- Το εξουσιοδοτημένο προσωπικό σέρβις πρέπει να χρησιμοποιεί μονωμένα εργαλεία κατά την εγκατάσταση ή κατά τη διάρκεια εργασιών με αυτόν τον εξοπλισμό.
- Μην αποσυναρμολογείτε κανένα μέρος ή εξάρτημα της συσκευής που δεν αναφέρεται στο εγχειρίδιο χρήσης. Η συσκευή δεν περιλαμβάνει ή περιέχει εξαρτήματα που να μπορούν να επισκευαστούν από το χρήστη.
- Ο χώρος εγκατάστασης πρέπει να είναι μακριά από νωπές, υγρές ή διαβρωτικές ουσίες.
- Το εξουσιοδοτημένο προσωπικό σέρβις πρέπει να αποσυνδέει τα καλώδια προτού επιχειρήσει οποιαδήποτε συντήρηση ή καθαρισμό ή εργασία σε οποιαδήποτε κυκλώματα που είναι συνδεδεμένα στη συσκευή.

ΠΡΟΣΟΧΗ!

Κίνδυνος εγκαυμάτων λόγω καυτών εξαρτημάτων και μερών του περιβλήματος!

- Κατά τη διάρκεια λειτουργίας, το επάνω καπάκι του περιβλήματος και το σώμα του περιβλήματος μπορεί να ζεσταθούν.
- Να αγγίζετε μόνο το κάτω καπάκι του περιβλήματος κατά τη διάρκεια λειτουργίας

ΠΡΟΣΟΧΗ!

Πιθανόν να υπάρξει βλάβη στην υγεία ως αποτέλεσμα των επιπτώσεων της ακτινοβολίας!

- Μην παραμένετε πιο κοντά από 0,66 πόδια/20 εκατοστά απόσταση από τη συσκευή για οποιοδήποτε χρονικό διάστημα.

ΠΡΟΣΟΧΗ!

- Προσοχή στο βάρος της συσκευής. Εάν δεν την χειριστείτε σωστά, μπορεί να προκληθούν σωματικοί τραυματισμοί.
- Κρατήστε τη συσκευή μακριά από εύφλεκτα, εκρηκτικά υλικά ώστε να αποφύγετε τυχόν καταστροφές λόγω πυρκαγιάς.

ΕΙΔΟΠΟΙΗΣΗ!

- Βεβαιωθείτε ότι η τοποθεσία της εγκατάστασης πληροί τις ακόλουθες συνθήκες και προϋποθέσεις:
 1. Το κτίριο είναι αντισεισμικά σχεδιασμένο ώστε να αντέχει σε σεισμούς.
 2. Η τοποθεσία είναι μακριά από τη θάλασσα για την αποφυγή αλμυρού νερού και υγρασίας, σε απόσταση μεγαλύτερη από 0,62 μίλια/997,79 μέτρα.
 3. Δεν υπάρχουν γύρω εύφλεκτα ή εκρηκτικά υλικά, τουλάχιστον σε απόσταση 3 ποδιών//0,91 μέτρων.
 4. Η ατμόσφαιρα να είναι σκιερή και δροσερή, μακριά από ζέστη και το άμεσο ηλιακό φως.
 5. Η θερμοκρασία και η υγρασία να παραμένουν σε σταθερά επίπεδα.
 6. Να υπάρχει ελάχιστη σκόνη και βρωμιά στην όλη περιοχή.
 7. Να μην υπάρχουν διαβρωτικά αέρια, συμπεριλαμβανομένης της αμμωνίας και των ατμών από οξέα.
 8. Όταν γίνεται φόρτιση και εκφόρτιση, η θερμοκρασία περιβάλλοντος πρέπει να κυμαίνεται από 32°F/0°C έως 131°F/55°C. Για τριπλή ισχύ 3.0: από -22°F/-30°C έως 131°F/55°C (με λειτουργία θέρμανσης), από 14°F/-10°C έως 131°F/55°C (χωρίς λειτουργία θέρμανσης). Για Τριπλή ισχύ 5.8: από 32°F/0°C έως 131°F/55°C (χωρίς λειτουργία θέρμανσης).

Στην πράξη, οι απαιτήσεις για την εγκατάσταση της μπαταρίας μπορεί να διαφέρουν ανάλογα με το περιβάλλον και τις τοποθεσίες εγκατάστασης. Σε αυτήν την περίπτωση, πρέπει να ακολουθήσετε τις ακριβείς απαιτήσεις που θέτουν οι τοπικοί νόμοι και οι τοπικές προδιαγραφές.
- Η μονάδα μπαταρίας της εταιρείας έχει αξιολογηθεί με βαθμό IP65 και έτσι μπορεί να εγκατασταθεί και σε εξωτερικούς και σε εσωτερικούς χώρους. Ωστόσο, εάν εγκατασταθεί σε εξωτερικό χώρο, η μπαταρία δεν πρέπει να εκτίθεται σε άμεσο ηλιακό φως και σε υγρασία.
- Εάν η θερμοκρασία περιβάλλοντος υπερβεί το εύρος λειτουργίας, η μπαταρία θα σταματήσει να λειτουργεί ώστε να προστατευτεί. Το βέλτιστο εύρος θερμοκρασίας για λειτουργία είναι από 59°F/15°C έως 86°F/30°C. Η συχνή έκθεση σε δριμείες ή ακραίες θερμοκρασίες μπορεί να επιδεινώσει την απόδοση και τη διάρκεια ζωής της μπαταρίας.
- Κατά την πρώτη εγκατάσταση, το διάστημα μεταξύ των ημερομηνιών κατασκευής των μονάδων μπαταρίας δεν πρέπει να υπερβαίνει τους 3 μήνες.
- Όλες οι ετικέτες, καθώς και η πινακίδα του προϊόντος στη συσκευή, πρέπει να διατηρούνται ευδιάκριτες.
- Ανατρέξτε στην ενότητα Εγγύηση για οδηγίες σχετικά με την διενέργεια σέρβις. Εάν επιχειρήσετε να επισκευάσετε τη συσκευή από μόνοι σας, ενδέχεται να προκληθεί κίνδυνος ηλεκτροπληξίας ή πυρκαγιάς και η εγγύησή σας θα ακυρωθεί.











Üldised märkused

1. Sisu võidakse perioodiliselt ajakohastada või läbi vaadata. SolaX jätab endale õiguse teha selles juhendis kirjeldatud tootes (toodetes) ja programmi(de)s parandusi või muudatusi ilma eelneva etteteatamiseta.
2. Paigaldamist ja hooldust võivad teha ainult kvalifitseeritud töötajad, kes:
 - on litsentseeritud ja/või vastavad riiklikele ja kohalikele õiguseeskirjadele;
 - tunnevad hästi käesolevat kasutusjuhendit ja muid sellega seotud dokumente.
3. Enne seadme paigaldamist lugege hoolikalt läbi, saage täielikult aru ja järgige rangelt kasutusjuhendi üksikasjalikke suuniseid ja muid seonduvaid eeskirju. SolaX ei vastuta tagajärgede eest, mis tulenevad käesolevas dokumendis ning kasutusjuhendis sätestatud ladustamis-, transpordi-, paigaldus- ja käitamismuudatuste eiramisest.
4. Kasutage seadme paigaldamisel isoleeritud tööriistu. Paigaldamise, elektrilise ühendamise ja hoolduse ajal tuleb kanda isikukaitsevahendeid.
5. Lisateavet leiate SolaXi veebilehelt www.solaxpower.com.

Ohutusjuhend

Ohutuse tagamiseks vastutavad paigaldajad selle eest, et enne paigaldamist tutvuvad nad kogu juhendi ja kõigi hoiatustega.

Tähiste kirjeldused

	CE-vastavusmärk		TÜV sertifikaat
	Ettevaatust, oht		Ettevaatust, elektrilöögi oht
	Hoidke akusüsteemi eemal lahtisest leegist ja süüteallikatest.		Hoidke akusüsteemi lastele kättesaamatus kohas.
	Peab kandma kaitseprille		Vaadake kasutusjuhendit
	Akusüsteem tuleb keskkonnohutuks ringlussevõtuks kõrvaldada vastavas kohas.		Ärge visake paralleelset kasti koos olmejäätmetega
	Kaitsejuhtme klemm		

**OHT!****Seadmes oleva kõrgepingele tõttu elu oht!**

- Kõiki seadme elektrilise ühendamise ja paigaldamisega seotud toiminguid peab teostama kvalifitseeritud personal.
- Seadet ei tohi kasutada lapsed või isikud, kelle füüsilised või vaimsed võimed on piiratud või kellel puuduvad kogemused ja teadmised, välja arvatud juhul, kui nad on saanud järelevalvet või juhendamist.
- Lapsed peaksid olema järelevalve all, et nad ei mängiks seadmega.

**HOIATUS!****Elektrilöögi oht!**

- Kasutamise ajal ärge puudutage muud osa kui alalisvoolu lüliti ja seadme LCD-ekraan.
- Kasutage ainult meie ettevõtte poolt soovitatud või müüdüd lisaseadmeid. Vastasel juhul võib tekkida tulekahju, elektrilöögi või vigastuste oht.
- Veenduge, et olemasolev juhtmestik on heas seisukorras ega ole alamõõdus.
- Volitatud tehniline personal peab selle seadme paigaldamisel või sellega töötamisel kasutama isoleeritud tööriistu.
- Ärge võtke lahti ühtegi seadme osa, mida ei ole kasutusjuhendis mainitud. Seade ei sisalda kasutaja poolt hooldatavaid osi.
- Paigalduskoht peab asuma eemal niisketest või söövitavatest ainetest.
- Volitatud tehniline personal peab enne hooldus- või puhastustööde teostamist seadme külge ühendatud vooluringi kaablid lahti ühendama.

**ETTEVAATUST!****Kuumade korpuse osade tõttu tekkiv põletushaavade oht!**

- Töötamise ajal võivad korpuse ülemine kaas ja korpuse korpus kuumeneda.
- Puudutage töötamise ajal ainult alumist korpuse kaaneosa

**ETTEVAATUST!****Võimalikud tervisekahjustused seoses kiirguse mõjuga!**

- Ärge viibige seadmele lähemal, kui 0,66 jalga/20 cm, pikema aja jooksul.

**ETTEVAATUST!**

- Pöörake tähelepanu seadme kaalule. Ebakorrekse käsitlemise korral võivad tekkida kehavigastused.
- Hoidke seade eemal tuleohtlikest, plahvatusohtlikest materjalidest, et vältida tulekahju katastroofi.

MÄRKUS!

- Veenduge, et paigalduskoht vastab järgmistele tingimustele:
 1. Hoone on projekteeritud nii, et see peab vastu maavärinatele.
 2. Asukoht on merest kaugel, et vältida soolast vett ja niiskust, üle 0,62 miili/997,79 meetri.
 3. Vähemalt 3 jalga/0,91 m kaugusel ei ole süttimis- või plahvatusohtlikke materjale.
 4. Õhkkond on varjuline ja jahe, eemal kuumusest ja otsesest päikesevalgusest.
 5. Temperatuur ja õhuniiskus jäävad stabiilsele tasemele.
 6. Piirkonnas on minimaalselt tolmu ja mustust.
 7. Puuduvad söövitavad gaasid, sealhulgas ammoniaak ja happeaurud.
 8. Laadimise ja tühjendamise korral on ümbritsev temperatuur vahemikus 32°F/0°C kuni 131°F/55°C. Kolmekordne võimsus 3.0: -22°F/-30°C kuni 131°F/55°C (küttefunktsiooniga); 14°F/-10°C kuni 131°F/55°C (ilma küttefunktsioonita). Kolmekordne võimsus 5.8: 32°F/0°C kuni 131°F/55°C (ilma küttefunktsioonita).

Praktikas võivad akude paigaldamise nõuded olla keskkonnast ja asukohast tulenevalt erinevad. Sellisel juhul tuleb järgida kohalike seaduste ja standardite täpseid nõudeid.
- Ettevõtte akumoodulil on kaitseaste IP65 ja seega võib seda paigaldada nii välistingimustes kui ka siseruumides. Kui akumoodul paigaldatakse väli tingimustesse, ei tohi see siiski puutuda kokku otsese päikesevalguse ja niiskusega.
- Kui ümbritseva keskkonna temperatuur ületab tööpiirkonna, lõpetab aku enda kaitsmiseks töö. Optimaalne temperatuurivahemik on 59°F/15°C kuni 86°F/30°C. Sage kokkupuude karmide temperatuuridega võib halvendada aku töövõimet ja kasutusiga.
- Esimese paigalduse puhul ei tohi akumoodulite valmistamiskuupäevade vaheline ajavahemik ületada 3 kuud.
- Kõik seadmel olevad tootesildid ja nimesildid peavad olema selgelt nähtavad.
- Juhiseid hoolduse saamiseks vt garantii. Kui püüate seadet ise hooldada, võib tekkida elektrilöögi või tulekahju oht ja teie garantii kaotab kehtivuse.

Turvallisuus

Yleinen ilmoitus

1. Sisältöä saatetaan päivittää tai muuttaa ajoittain. SolaX varaa oikeuden tehdä parannuksia ja muutoksia tässä oppaassa kuvattuihin tuotteisiin ja ohjelmiin ilman ennakoilmoitusta.
2. Asennus ja huolto on annettava sellaisen pätevän henkilöstön hoidettavaksi, joka täyttää seuraavat vaatimukset:
 - on lisensoitu ja/tai täyttää osavaltion ja paikallisen lainsäädännön vaatimukset
 - tuntee tämän oppaan ja muut aiheeseen liittyvät asiakirjat hyvin
3. Ennen kuin asennat laitteen, lue käyttöohjeen yksityiskohtaiset ohjeet ja muut aiheeseen liittyvät säännökset huolella, ymmärrä ne täysin ja noudata niitä tarkkaan. SolaX ei ole vastuussa mistään seuraamuksista, jotka johtuvat tämän asiakirjan ja käyttöoppaan säilytys-, kuljetus-, asennus- ja käyttöohjeiden rikkomisesta.
4. Käytä laitetta asentaessasi eristettyjä työkaluja. Asennuksen, sähkökytkentöjen ja huollon aikana on käytettävä henkilökohtaisia suojaavia työkaluja.
5. Lisätietoja on SolaXin sivustolla www.solaxpower.com.

Turvallisuusohjeet

Turvallisuussyistä asentajien tulee perehtyä tämän oppaan sisältöön ja kaikkiin varoituksiin ennen asennusta.

Kyiltien kuvaukset



CE-vaatimustenmukaisuusmerkki



TUV-sertifikaatti



Huomio, vaaran mahdollisuus



Huomio, sähköiskun vaara



Pidä akkujärjestelmä etäällä avotulesta ja syytyslähteistä



Pidä akkujärjestelmä poissa lasten ulottuvilta



Turvalasit on käytettävä



Katso käyttöohjeet



Akkujärjestelmä on kierrätettävä ympäristöystävällisesti asianmukaisessa laitoksessa



Älä hävitä rinnakkais laatikkoa yhdessä kotitalousjätteen kanssa



Suojajohtimen pääte

 **VAARA!**

Vaara elämälle korkean yksikköjännityksen takia!

- Pätevän henkilöstön on suoritettava kaikki sähköliitännät ja asennukseen liittyvät laiteoiminnot.
- Lapset tai henkilöt, joilla on heikentynyt fyysinen aisti tai henkinen kyky tai kokemattomuus ja tietämys, eivät saa käyttää laitetta, ellei heitä ole tarkkailtu tai opastettu.
- Lapsia on tarkkailtava sen varmistamiseksi, että he eivät leikki laitteen kanssa.

 **HUOMIO!**

Sähköiskuriski!

- Käytön aikana älä koske muihin osiin kuin tasavirtakytkimeen ja laitteen LCD-paneeliin.
- Käytä vain lisälaitteita, joita yritys suosittelee tai myy. Muuten se voi johtaa tulipalon, sähköiskun tai henkilövahinkojen riskiin.
- Varmista, että olemassa oleva johto on hyvässä kunnossa ja että johto ei ole alikokoinen.
- Valtuutetun huoltohenkilöstön on käytettävä erillisiä työkaluja tämän laitteen asentamisessa tai sen kanssa työskentelemisessä.
- Älä jaa laitteen osia, joita ei ole mainittu käyttöoppaassa. Laitte ei sisällä käyttäjäturvallisia osia.
- Asennuspaikan on oltava poissa kosteista tai syövyttävistä aineista.
- Valtuutetun huoltohenkilöstön on irrotettava johdot ennen huolto- tai puhdistusyritystä tai työskenneltävä laitteeseen kytketyssä piirissä.

 **VAROITUS!**

Kuumien kotelon osien aiheuttama palamisvamma!

- Käytön aikana kotelon yläkansi ja kotelon runko voivat kuumentua.
- Kosketa vain alahuoneen suojaa käytön aikana

 **VAROITUS!**

Mahdolliset säteilyvaikutuksesta johtuvat terveysvahingot!

- Älä pysy 0,66 ft/20 cm päässä yksiköstä pidempään.

 **VAROITUS!**

- Kiinnitä huomiota laitteen painoon. Henkilövammat voivat johtua, jos niitä ei käsitellä kunnolla.
- Pidä laite poissa syttyvistä ja räjähtävistä materiaaleista palo-onnettomuuden välttämiseksi.

HUOMAUTUS!

- Varmista, että asennuspolku täyttää seuraavat ehdot:
 1. Rakennus on suunniteltu maanjäristyksen kestäväksi.
 2. Sijainti on kaukana merestä suolaisen veden ja kosteuden välttämiseksi, yli 0,62 mailia/997,79 metriä.
 3. Ei syttyviä tai räjähtäviä materiaaleja, vähintään 3 ft/0,91 m.
 4. Ympäristö on varjostettu ja jäähtynyt pois suorasta kuumuudesta ja auringonvalosta.
 5. Lämpötila ja kosteus pysyvät vakiona.
 6. Alueella on hyvin vähän pölyä ja likaa.
 7. Ei ole syövyttäviä kaasuja, mukaan lukien ammoniakki ja happamat höyryt.
 8. Latauksen ja purkauksen aikana ympäristön lämpötila vaihtelee välillä 32°F/0°C - 131°F/55°C. Kolmoisteholle 3.0: -22°F/-30°C - 131°F/55°C (lämmitystoiminnolla); 14°F/-10°C 131°F/55°C(ei lämmitystoimintoa). Kolmoisteholle 5.8: 32°F/ 0°C - 131°F/55°C (ei lämmitystoimintoa).

Käytännössä akun asennusvaatimukset voivat vaihdella ympäristöstä ja sijainnista riippuen. Tällaisessa tapauksessa sinun on noudatettava paikallisten lakien ja standardien tarkkoja vaatimuksia.
- Yrityksen akkumoduuli on IP65-luokiteltu, mikä tarkoittaa, että se voidaan asentaa sisä- ja ulkotiloihin. Jos mainostaulut on asennettu, akkua ei tule altistaa suoralle auringonvalolle ja kosteudelle.
- Jos ympäristön lämpötila ylittää toiminta-alueen, akku lakkaa toimimasta suojaetuakseen. Optimaalinen lämpötila-alue on 59°F/15°C - 86°F/30°C. Usein altistuminen kylmille lämpötiloille voi heikentää sen suorituskykyä ja käyttöikä.
- Ensimmäisessä asennuksessa akkumoduulien valmistuspäivien välinen aika ei saisi ylittää 3 kuukautta.
- Kaikkien tuotemerkintöjen ja laitteen nimitunnisteen on oltava selvästi näkyvissä.
- Katso ohjeet takuusta. Itse laitteen korjausyritykset voivat johtaa sähköiskun tai tulipalon riskiin ja peruuttaa takuun.=











Opća obavijest

1. Sadržaj se može povremeno ažurirati ili mijenjati. Tvrtka SolaX zadržava pravo izvršiti poboljšanja ili izmjene na proizvodima i programima opisanim u ovom priručniku bez prethodne obavijesti.
2. Ugradnju i održavanje smije vršiti samo kvalificirano osoblje koje:
 - ima licencu i/ili udovoljava propisima u državnoj i lokalnoj nadležnosti;
 - dobro poznaje ovaj priručnik i druge povezane dokumente.
3. Prije ugradnje uređaja pažljivo pročitajte, u potpunosti usvojite i strogo slijedite detaljne upute korisničkog priručnika i druge povezane propise. Tvrtka SolaX nije odgovorna ni za koje posljedice prouzročene kršenjem propisa o skladištenju, prijevozu, ugradnji i rukovanju koji su navedeni u ovom dokumentu i korisničkom priručniku.
4. Pri ugradnji uređaja upotrebljavajte izolirane alate. Obvezno je nošenje osobne zaštitne opreme pri ugradnji, priključivanju električne energije i održavanju.
5. Za više informacija posjetite web-mjesto tvrtke SolaX: www.solaxpower.com.

Sigurnosne upute

Iz sigurnosnih razloga, instalateri su dužni upoznati se sa sadržajem priručnika i svim upozorenjima prije izvođenja ugradnje.

Opisi oznaka

	Oznaka sukladnosti CE		Certifikacija TUV
	Oprez, rizik od opasnosti		Oprez, rizik od strujnog udara
	Držite sustav baterije dalje od otvorenog plamena ili sustava za paljenje		Držite sustav baterije podalje od djece
	Mora nositi zaštitne naočale		Pogledajte upute za uporabu
	Sustav baterije mora se odložiti u odgovarajuće postrojenje za recikliranje koje je sigurno za okoliš		Ne odlažite paralelnu kutiju zajedno s kućnim otpadom
	Terminal zaštitnog vodiča		

OPASNOST!

Opasnost za život zbog visokih napona u uređaju!

- Sve radnje koje se odnose na električno povezivanje i instalaciju uređaja moraju obavljati kvalificirani stručnjaci.
- Uređaj ne smiju koristiti djeca ili osobe s umanjenim fizičkim, osjetilnim ili mentalnim sposobnostima, ili nedostatkom iskustva i znanja, osim ako nisu pod nadzorom ili imaju upute.
- Djeca trebaju biti nadzirana kako bi se osiguralo da se ne igraju s uređajem.

UPOZORENJE!

Opasnost od električnog udara!

- Tijekom rada, ne dirajte nijedan drugi dio osim DC prekidača i LCD panela uređaja.
- Koristite samo priključke preporučene ili prodane od naše tvrtke. Inače, može doći do rizika od požara, električnog udara ili ozljeđivanja osobe.
- Provjerite je li postojeća žičana instalacija u dobrom stanju i da žice nisu premale.
- Ovlašteno servisno osoblje mora koristiti izolirane alate prilikom instalacije ili rada s ovom opremom.
- Ne rastavljajte dijelove uređaja koji nisu navedeni u korisničkom priručniku. Uređaj ne sadrži dijelove koje korisnik može sam popravljati.
- Mjesto instalacije treba biti udaljeno od vlažnih ili korozivnih tvari.
- Ovlašteno servisno osoblje mora isključiti kabele prije nego što započne održavanje, čišćenje ili rad na bilo kojem krugu koji je povezan s uređajem.

OPREZI!

Opasnost od opekotina zbog vrućih dijelova kućišta!

- Tijekom rada, gornji poklopac kućišta i tijelo kućišta mogu postati vrući.
- Tijekom rada dodirujte samo donji poklopac kućišta

OPREZI!

Moguća oštećenja zdravlja zbog utjecaja zračenja!

- Ne zadržavajte se bliže od 0,66 stope/20 cm od uređaja bilo koje duljine vremena.

OPREZI!

- Pazite na težinu uređaja. Može doći do osobnih ozljeđa ako se ne rukuje ispravno.
- Držite uređaj udaljen od zapaljivih, eksplozivnih materijala kako biste izbjegli požarne katastrofe.

NAPOMENA!

- Osigurajte da lokacija instalacije zadovoljava sljedeće uvjete:
 1. Zgrada je dizajnirana da izdrži potrese.
 2. Lokacija je udaljena od mora kako bi se izbjegla slana voda i vlaga, više od 0,62 milje/997,79 metara.
 3. Nema zapaljivih ili eksplozivnih materijala, minimalno 3 stope/0,91 metar.
 4. Okoliš je u sjeni i hladan, udaljen od topline i izravnog sunčevog svjetla.
 5. Temperatura i vlažnost ostaju na konstantnoj razini.
 6. Na području je minimalna prašina i prljavština.
 7. Nema prisutnih korozivnih plinova, uključujući amonijak i isparavanje kiselina.
 8. Pri punjenju i pražnjenju, okolna temperatura kreće se u rasponu od 32°F/0°C do 131°F/55°C. Za Triple power 3.0: -22°F/-30°C do 131°F/55°C (s funkcijom grijanja); 14°F/-10°C do 131°F/55°C (bez funkcije grijanja). Za Triple power 5.8: 32°F/0°C do 131°F/55°C (bez funkcije grijanja).

U praksi, zahtjevi za instalaciju baterije mogu biti različiti zbog okoliša i lokacija. U tom slučaju, pridržavajte se točnih zahtjeva lokalnih zakona i standarda.

- Baterijski modul tvrtke ima ocjenu IP65 i stoga se može instalirati i na otvorenom i unutra. Međutim, ako se instalira na otvorenom, baterijski paket ne smije biti izložen izravnom sunčevom svjetlu i vlazi.
- Ako temperatura okoline premašuje radni raspon, baterijski paket će prestati raditi radi zaštite. Optimalni temperaturni raspon za rad je od 59°F/15°C do 86°F/30°C. Često izlaganje ekstremnim temperaturama može pogoršati njegovu izvedbu i životni vijek.
- Za prvu instalaciju, razmak između datuma proizvodnje baterijskih modula ne smije prelaziti 3 mjeseca.
- Sve naljepnice i pločice s podacima o proizvodu na uređaju moraju biti jasno vidljive.
- Pogledajte Jamstvo za upute o dobivanju servisa. Pokušaj popravka uređaja sami može rezultirati rizikom od električnog udara ili požara i poništiti vaše jamstvo.

Biztonság

Általános tájékoztató

1. A tájékoztató tartalma időről időre frissülhet vagy átdolgozásra kerülhet. A SolaX fenntartja a jogot az ebben a kézikönyvben ismertetett termék(ek) és a program(ok) előzetes értesítés nélkül történő javítására.
2. A telepítést és a karbantartást kizárólag olyan képezett személyzet végezheti, amely:
 - az állami és helyi engedéllyel rendelkezik és/vagy jogszabályok előírásainak megfelelnek;
 - ezt a kézikönyvet és az egyéb kapcsolódó dokumentumokat jól ismerik.
3. A készülék telepítése előtt gondosan olvassa el, értelmezze teljes mértékben és szigorúan kövesse a felhasználói kézikönyv és egyéb kapcsolódó szabályozások részletes utasításait. A SolaX nem köteles helytállni az ebben a dokumentumban és a felhasználói kézikönyvben meghatározott tárolási, szállítási, telepítési és üzemeltetési szabályok megszegésével okozott semmilyen következményért.
4. A készülék telepítése során szigetelt szerszámokat használjon. A telepítés, az elektromos bekötés és a karbantartás elvégzése során kötelező egyéni védőeszközt viselni.
5. Bővebb tájékoztatásért keresse fel a SolaX honlapját a www.solaxpower.com címen.

Biztonsági utasítás

Biztonsági okokból a telepítők felelősek azért, hogy a telepítés megkezdése előtt megismerkedjenek a kézikönyv tartalmával és minden figyelmeztetéssel.

Címkék ismertetése



CE megfelelőségi jelzés



TÜV tanúsítvány



Vigyázat, veszély kockázata



Vigyázat, áramütés veszélye



Tartsa távol az akkumulátorrendszert nyílt lángtól vagy gyújtórendszerektől



Tartsa távol az akkumulátorrendszert gyermekektől



Védőszemüveg viselése kötelező



Lásd a Használati útmutatót



Az akkumulátorrendszert megfelelő helyen kell ártalmatlanítani a környezetbarát újrahasznosítás érdekében



Ne dobja ki a háztartási hulladékok közé a párhuzamos dobozt



Védővezető csatlakozó

VESZÉLY!

Az eszköz magasfeszültségű, ezért életveszélyes!

- A készülék elektromos csatlakoztatásával és telepítésével kapcsolatos minden műveletet csak képzett szakember végezhet.
- Gyermekek, csökkent fizikai, érzékszervi vagy mentális képességekkel rendelkező, illetve kellő tudás és tapasztalat híján lévő személy csak felügyelet mellett, illetve csak akkor használhatja ezt a készüléket, ha megfelelő instrukciókat kapott a biztonságos használatát illetően.
- Gondoskodjon róla, hogy a gyermekek felügyelet alatt álljanak, és ne játszhassanak a készülékkel.

FIGYELMEZTETÉS!

Áramütés veszélye!

- Üzemeltetés közben ne érintsen más alkatrészeket, csak a DC kapcsolót és az LCD panelt a készüléken.
- Csak a vállalatunk által ajánlott vagy árusított tartozékokat használja. Máskülönben felléphet tűzveszély, áramütés vagy személyi sérülés kockázata.
- Győződjön meg róla, hogy a meglévő huzalozás jó állapotban van, és hogy a vezeték nem kisebb méretű-e az előírtnál.
- Az illetékes szervizszemélyzetnek szigetelt szerszámokat kell használnia a berendezés telepítése vagy működtetése során.
- Ne szerelje szét a készülék semmilyen alkatrészét, amelyet nem említ a Felhasználói kézikönyv. A készülék nem tartalmaz a felhasználó által szervizelhető alkatrészeket.
- A beszerelés helyén és közelében ne legyen nedvesség vagy korrózív vegyület.
- Az illetékes szervizszemélyzetnek ki kell húznia a tápkábeleket az áramforrásból, mielőtt megkísérelne bármilyen karbantartást vagy tisztítást, vagy dolgozni kezdene a készülékhez csatlakoztatott bármilyen áramkörön.

FIGYELEM!

Égési sérülések veszélye a forró burkolatrészek miatt!

- Működés közben a burkolat felső fedele, és maga a burkolattest felforrósodhat.
- Működés közben csak a burkolat alsó fedelét érintse meg.

FIGYELEM!

Lehetséges egészségkárosodás veszélye a sugárzási hatások miatt!

- Semennyi ideig ne tartózkodjon 0,66 láb/20 cm-nél közelebb a készülékhez.

FIGYELEM!

- Figyeljen oda a készülék tömegére. Személyi sérüléseket okozhat, ha nem megfelelően mozgatják.
- Tartsa távol a készüléket gyúlékony és robbanásveszélyes anyagoktól, hogy elkerülje a tűzkatasztrófát.

- Győződjön meg róla, hogy a telepítés helyszíne megfelel-e az alábbi feltételeknek:
 1. Az épület földrengésbiztosra lett tervezve.
 2. A helyszín elég távol, vagyis több mint 0,62 mérföldre/997,79 méterre esik a tengertől; így elkerülhető a sós víz és magas páratartalom.
 3. Legalább 3 láb/0,91 méter közelségben nincs semmilyen gyúlékony/robbanásveszélyes anyag.
 4. A környezet árnyékos és hűvös, nem éri hőhatás és közvetlen napfény.
 5. A hőmérséklet és páratartalom állandó szinten marad.
 6. A területen minimális a por és más szennyeződések.
 7. Nincsenek jelen korrozív gázok, többek között ammónia- és savgőzök.
 8. A töltés és kisülés helyén a környezeti hőmérséklet-tartomány: 32°F/0°C – 131°F/55°C. A Triple power 3.0 esetén: -22°F/-30°C – 131°F/55°C (fűtési funkcióval); 14°F/-10°C – 131°F/55°C (fűtési funkció nélkül). A Triple power 5.8 esetén: 32°F/0°C – 131°F/55°C (fűtési funkció nélkül).

A gyakorlatban az akkumulátor telepítési követelményei eltérőek lehetnek a környezeti és elhelyezkedési feltételek miatt. Ez esetben kövesse a helyi törvények és szabványok pontos előírásait.

- A vállalat akkumulátormodulja IP65 besorolású, ezért a szabadban és fedett helyen is telepíthető. Amennyiben azonban a szabadban telepíti, óvja az akkumulátordobozt a közvetlen napfénytől és nedvességtől.
- Ha a környezeti hőmérséklet meghaladja az üzemelési tartományt, az akkumulátordoboz működése önvédelmi okból leáll. Az optimális működési hőmérséklet-tartománya 59°F/15°C – 86°F/30°C. Ha gyakran érik szélsőséges hőmérsékleti hatások, az csökkentheti a készülék teljesítményét és élettartamát.
- Az első telepítéshez az akkumulátormodulok gyártási dátumai közötti időintervallumok ne haladják meg a 3 hónapot.
- A készülék valamennyi termékcímkéje és adattáblája maradjon jól látható.
- A szerviz igénylésére vonatkozó instrukciókért lásd a Jótállást. Ha megkísérli saját maga szervizelni a készüléket, az áramütés és tűz kockázatát eredményezi, és a garancia elvesztésével jár.











Bendroji pastaba

1. Turinys gali būti periodiškai atnaujinamas arba peržiūrimas. „SolaX“ pasilieka teisę tobulinti ar keisti šiame vadove aprašytą (-us) produktą (-us) ir programą (-as) be išankstinio įspėjimo.
2. Montavimo ir techninės priežiūros gali atlikti tik kvalifikuoti darbuotojai, kurie:
 - turi licenciją ir (arba) atitinka valstybės ir vietos jurisdikcijos taisykles;
 - gerai išmano šį vadovą ir kitus susijusius dokumentus.
3. Prieš montuodami įrenginį atidžiai perskaitykite, visiškai supraskite ir griežtai laikykitės išsamų naudotojo vadovo ir kitų susijusių taisyklių nurodymų. „SolaX“ neatsako už jokiais pasekmes, atsiradusias dėl šiame dokumente ir naudotojo vadove nurodytų laikymo, transportavimo, montavimo ir naudojimo taisyklių nesilaikymo.
4. Montuodami prietaisą naudokite izoliuotus įrankius. Montuojant, prijungiant prie elektros tinklo ir atliekant techninę priežiūrą būtina dėvėti individualias apsaugos priemones.
5. Daugiau informacijos rasite „SolaX“ svetainėje www.solaxpower.com.

Saugos instrukcija

Saugumo sumetimais montuotojai yra atsakingi, kad prieš atlikdami montavimo darbus susipažintų su šio vadovo turiniu ir visais įspėjimais.

Užrašų aprašymai

	CE atitikties ženklas		TUV sertifikavimas
	Atsargiai, pavojinga		Atsargiai, elektros smūgio pavojus
	Akumuliatoriaus sistemą laikykite atokiau nuo atviros liepsnos ar uždegimo sistemų.		Akumuliatoriaus sistemą laikykite vaikams nepasiekiamoje vietoje.
	Privalo dėvėti apsauginius akinius		Žiūrėkite naudojimo instrukcijas
	Akumuliatorių sistemą reikia išmesti tinkamoje vietoje, kad būtų galima perdirbti nekenkiant aplinkai.		Neišmeskite lygiagrečios dėžutės kartu su buitinėmis atliekomis
	Apsauginis laidininko gnybtas		

PAVOJUS!

Dėl aukštos elektros įtamos šis prietaisas gali sukelti pavojų gyvybei!

- Visi veiksmai, atliekami šį prietaisą prijungus prie elektros tinklo, privalo būti atliekami kvalifikuoto personalo.
- Šiuo prietaisu draudžiama naudotis vaikams ir asmenims su psichikos sutrikimais, taip pat nepatyrusiems naudotojams, išskyrus atvejus, kai jie yra išklause tam skirtus instruktažus arba dirba su kvalifikuotų asmenų priežiūra.
- Privaloma užtikrinti, kad šis prietaisas nebūtų prieinamas vaikams.

ĮSPĖJIMAS!

Elektros šoko rizika!

- Naudojimo metu nesiliesti jokių kitų dalių, išskyrus tiesioginės srovės jungiklį ir LCD skydelį įrenginyje.
- Naudokite tik mūsų įmonės rekomenduojamus arba parduodamus priedus. Kitu atveju iškyla gaisro, elektros šoko ar sužeidimų rizika.
- Įsitikinkite, kad naudojami laidai yra geros būklės ir laidas nėra per mažas.
- Įgaliotas techninis personalas privalo naudoti įrankius, turinčius izoliaciją, kai montuoja arba dirba su šia įranga.
- Draudžiama išrinkti bet kurias prietaiso dalis, nenurodytas vartotojo vadove. Šiame prietaise yra dalių, kurios skirtos tik profesionaliam naudojimui.
- Montavimo vietoje negali būti drėgmės arba koroziją sukeliančių medžiagų.
- Įgaliotas techninis personalas privalo atjungti visus kabelius prieš pradėdamas bet kokius priežiūros arba valymo darbus, ar dirbant naudojantis tuo pačiu srovės šaltiniu, naudojamu prietaisui.

ATSARGIAI!

Prietaiso uždarymo dalys gali sukelti nudegimus!

- Prietaisui veikiant, viršutinis uždarymo dangtis ir uždarymo sistema gali įkaisti.
- Prietaisui veikiant, galima liesti tik apatinį uždarymo dangtį

ATSARGIAI!

Dėl prietaiso skleidžiamos radiacijos galima žala sveikatai!

- Nesiartinkite prie prietaiso arčiau nei 0,66 ft./20 cm net ir trumpam laiko tarpui.

ATSARGIAI!

- Stebėkite prietaiso svorį. Neteisingai prižiūrint įrenginį galimi sužeidimai.
- Dėl gaisro pavojaus, laikykite įrenginį atokiau nuo degių ir sprogių medžiagų.

ATMINKITE!

- Užtikrinkite, kad montavimo vieta atitinka šiuos reikalavimus:
 1. Pastatas gali atlaikyti žemės drebėjimus.
 2. Vieta yra nutolusi nuo jūros 0,62 mylių/ 997,79 metrų atstumu, kad būtų išvengta sūraus vandens ir drėgmės sukeliama pažeidimų.
 3. 3 ft./0,91 m atstumu nuo prietaiso nėra degių arba sprogių medžiagų.
 4. Montavimo vieta yra tamsioje ir vėsioje vietoje, toliau nuo kaitros ir tiesioginių saulės spindulių.
 5. Aplinkos temperatūra ir drėgnumas išlaikomas vienodame lygmenyje.
 6. Aplinkoje susidaro mažai dulkių ir purvo.
 7. Aplinkoje nėra koroziją sukeliančių dujų, įskaitant amoniaką ir rūgštinius garus.
 8. Kur kraunama ir iškraunama, aplinkos temperatūra svyruoja nuo 32°F/0°C iki 131°F/55°C. Trigubai galiai 3.0: -22°F/-30°C iki 131°F/55°C (su šildymo funkcija); 14°F/-10°C iki 131°F/55°C (be šildymo funkcijos). Trigubai galiai 5.8: 32°F/0°C iki 131°F/55°C (be šildymo funkcijos).
- Baterijos montavimo reikalavimai gali skirtis atsižvelgiant į vietą ir aplinkos veiksnius. Tokiu atveju privaloma vadovautis vietos įstatymų ir standartų nurodymais.
- Įmonės baterijų modulis yra įvertintas kaip IP65, todėl gali būti montuojamas ir lauke ir patalpoje. Montuojant bateriją lauke, ji negali gauti tiesioginių saulės spindulių ir drėgmės.
- Jei aplinkos temperatūra viršija leistiną ribą, baterijų paketas saugumo sumetimais nustos veikti. Optimali veikimo temperatūra yra nuo 59°F/15°C iki 86°F/30°C. Dažnas netinkamos aplinkos temperatūros poveikis gali sumažinti prietaiso efektyvumą ir naudojimosi trukmę.
- Montuojant pirmą kartą, baterijų paketų pagaminimo datos neturėtų viršyti 3 mėnesių.
- Visos ant produkto esančios etiketės ir informacinės lentelės privalo išlikti aiškiai matomos.
- Dėl paslaugų tiekimo prašome perskaityti Garantiją. Bandymas pačiam atlikti prietaiso aptarnavimo darbus gali sukelti elektros šoko ar gaisro riziką ir jūsų garantija nustos galioti.

Drošība

Vispārīgs paziņojums

1. Saturs periodiski var tikt atjaunots vai pārskatīts. SolaX patur tiesības bez iepriekšēja brīdinājuma veikt šajā rokasgrāmatā aprakstītā(-o) izstrādājuma(-u) un programmas(-u) uzlabojumus un izmaiņas.
2. Uzstādīšanu un apkopi var veikt tikai kvalificēts personāls, kas atbilst šādām prasībām:
 - ir licencēts un/vai atbilst valsts un vietējo tiesību aktu noteikumiem;
 - labi pārzina šo rokasgrāmatu un citus saistītos dokumentus.
3. Pirms ierīces uzstādīšanas rūpīgi izlasiet, pilnīgi izprotiet un stingri ievērojiet lietotāja rokasgrāmatā un citos saistītajos noteikumos sniegtos norādījumus. SolaX neuzņemas atbildību ne par kādām sekām, ko izraisījuši šajā dokumentā un lietotāja rokasgrāmatā noteikto glabāšanas, transportēšanas, uzstādīšanas un ekspluatācijas noteikumu pārkāpumi.
4. Uzstādot šo ierīci, izmantojiet izolētus darbarīkus. Uzstādot, pievienojot elektrībai un veicot apkopi, jāvalkā individuālie aizsarglīdzekļi.
5. Lūdzu, apmeklējiet SolaX tīmekļa vietni www.solaxpower.com, lai saņemtu sīkaku informāciju.

Drošības instrukcija

Drošības apsvērumu dēļ uzstādītāji ir atbildīgi par to, lai pirms uzstādīšanas ir jāiepazīstas ar rokasgrāmatas saturu un visiem brīdinājumiem.

Etīķešu apraksts



CE atbilstības zīme



TUV sertifikācija



Uzmanību, bīstamības risks



Uzmanību, elektriskās strāvas trieciena risks



Turiet akumulatora sistēmu tālāk no atklātas liesmas vai aizdedzes sistēmām



Glabājiet akumulatoru sistēmu bērniem nepieejamā vietā



Drošības brilles ir jāvalkā



Skatiet ekspluatācijas instrukciju



Akumulatora sistēma ir jāutilizē atbilstošā vietā videi drošai pārstrādei



Neizmetiet paralēlo kārbu kopā ar majsaimniecības atkritumiem



Aizsardzības vadītspējīgs terminālis

BĪSTĪBA!

Bīstība dzīvībai lielas vienības ierīci dēļ!

- Visas ierīci funkcijas, kas saistītas ar elektrisko savienojumu un uzstādīšanu, jāveic kvalificētam personālam.
- Ierīci nedrīkst izmantot bērni vai personas ar samazinātu fizisko maņu vai garīgo spēju, kā arī nepieredzēšanu un zināšanām, ja vien tās nav uzraudzītas vai norādītas.
- Bērni jāuzrauga, lai nodrošinātu, ka viņi nespēlē ar ierīci.

BRĪDINĀJUMS!

Elektriskā šoka risks!

- Darbības laikā neskarējieties nekādām citām detaļām, izņemot DC slēdzi un LCD paneli ierīcē.
- Izmantojiet tikai pielikumus, kurus mūsu uzņēmums ir ieteicis vai pārdevis. Pretējā gadījumā tas var izraisīt ugunsgrēka, elektriskā šoka vai miesas bojājumu risku.
- Pārliedcinieties, vai esošā aukla ir labā formā un ka aukla nav maz izmēra.
- Pilnvarotajam dienesta personālam, uzstādot vai strādājot ar šo aprīkojumu, jāizmanto izolēti rīki.
- Nesadaliet ierīci daļas, kas nav minētas lietotāja rokasgrāmatā. Ierīci nav lietotājam draudzīgu detaļu.
- Instalācijas vietai jābūt prom no mitrām vai kodīgām vielām.
- Pilnvarotajam dienesta personālam pirms tehniskās apkopes vai tīrīšanas ir jāatvieno vadi vai jāstrādā pie ierīces savienotas shēmas.

UZMANĪBU!

Degļa ievainojumu briesmas karstā iezogojuma daļu dēļ!

- Operācijas laikā mājas augšējais segums un mājas ķermenis var sasildīties.
- Operācijas laikā pieskarieties tikai apakšējam mājas segumam

UZMANĪBU!

Iespējamais kaitējums veselībai radiācijas ietekmes dēļ!

- Nakšņojiet ierīci tuvāk par 0,66 pēdas / 20 cm jebkurā laika posmā.

UZMANĪBU!

- Pievērsiet uzmanību ierīci svaram. Personīgos ievainojumus var izraisīt, ja tie netiek pareizi apstrādāti.
- Turiet ierīci prom no viegli uzliesmojošiem un sprādzienbīstamiem materiāliem, lai izvairītos no ugunsgrēka katastrofas.

PIEZĪME!

- Pārliedcinieties, vai uzstādīšanas ceļš atbilst šādiem nosacījumiem:
 1. Ēka ir izstrādāta tā, lai tā būtu izturīga pret zemestrīci.
 2. Atrašanās vieta atrodas prom no jūras, lai izvairītos no sālsūdens un mitruma, vairāk nekā 0,62 milj / 997,79 metri.
 3. Nav viegli uzliesmojošu vai sprādzienbīstamu materiālu, vismaz 3 pēdas / 0,91m.
 4. Vide ir aizēnota un atdzist no tiešā karstuma un saules gaismas.
 5. Temperatūra un mitrums paliek nemainīgā līmenī.
 6. Teritorijā ir ļoti maz putekļu un netīrumu.
 7. Nav korozīvu gāzu, ieskaitot amonjaku un skābus tvaikus.
 8. Uzlādes un izlādes laikā apkārtējās vides temperatūra svārstās no 32°F/ 0°C līdz 131°F/55°C. Trīskāršai jaudai 3,0: -22°F/-30°C līdz 131°F/55°C (ar sildīšanas funkciju); 14°F/-10°C līdz 131°F/55°C (bez sildīšanas funkciju). Trīs barošanas avoti 5,8: 32°F/ 0°C līdz 131°F/55°C (nav sildīšanas funkciju).
- Praksē akumulatora uzstādīšanas prasības var atšķirties atkarībā no vides un vietām. Šādā gadījumā jums jāievēro precīzas vietējo likumu un standartu prasības.
- Uzņēmuma akumulatora modulis ir novērtēts ar IP65, kas nozīmē, ka to var uzstādīt telpās un ārpus telpām. Tomēr, ja ir uzstādīti stendi, akumulatora iepakojumu nedrīkst pakļaut tiešai saules gaismai un mitrumam.
- Ja apkārtējās vides temperatūra pārsniedz darbības diapazonu, akumulatora iepakojums pārtrauc darboties, lai pasargātu sevi. Optimālais darbības temperatūras diapazons ir 59°F/15°C līdz 86°F/30°C. Ātra aukstās temperatūras iedarbība var pasliktināt tās darbības un kalpošanas laiku.
- Pirmajā instalācijā intervāls starp akumulatora moduļu ražošanas datumiem nedrīkst pārsniegt 3 mēnešus.
- Visām produkta etiķetēm un ierīci nosaukuma tagai jābūt skaidri redzamai.
- Skatiet palīdzības instrukcijas garantiju. Mēģinājumi labot pašu ierīci var izraisīt elektriskā šoka vai ugunsgrēka risku un atcelt garantiju.

Bezpečnosť











Všeobecné upozornenia

1. Obsah dokumentu môže byť pravidelne aktualizovaný alebo revidovaný. Spoločnosť SolaX si vyhradzuje právo na akékoľvek zlepšenia a zmeny produktu (produktov) a programu (programov) popísaných v tomto návode bez predchádzajúceho upozornenia.
2. Inštaláciu a údržbu môže vykonávať len kvalifikovaný personál, ktorý:
 - má licenciu a/alebo spĺňa štátne a miestne právne predpisy,
 - je podrobne oboznámený s týmto návodom a ďalšími súvisiacimi dokumentmi.
3. Pred inštaláciou zariadenia si pozorne prečítajte, plne pochopte a striktno dodržiavajte podrobné pokyny v návode na obsluhu a ďalšie súvisiace predpisy. Spoločnosť SolaX nezodpovedá za žiadne následky spôsobené porušením predpisov týkajúcich sa skladovania, prepravy, inštalácie a prevádzky, ktoré sú uvedené v tomto dokumente a návode na obsluhu.
4. Pri inštalácii zariadenia používajte izolované nástroje. Pri inštalácii, elektrickom zapojení a údržbe je nutné používať osobné ochranné pomôcky.
5. Viac informácií nájdete na webovej stránke spoločnosti SolaX www.solaxpower.com.

Bezpečnostné pokyny

Z bezpečnostných dôvodov sú inštalatéri zodpovední za to, aby sa pred zahájením inštalácie oboznámili s obsahom príručky a všetkými varovaniami.

Popis štítkov

	CE označenie zhody		TUV certifikácia
	Pozor, riziko nebezpečenstva		Pozor, nebezpečenstvo úrazu elektrickým prúdom
	Udržujte batériový systém mimo dosahu otvoreného ohňa alebo zápalných systémov		Udržujte batériový systém mimo dosahu detí
	Bezpečnostné okuliare sa musia nosiť		Pozri prevádzkové pokyny
	Batériový systém sa musí zlikvidovať v príslušnom zariadení na ekologickú recykláciu		Paralelnú škatuľu nelikvidujte spolu s domovým odpadom
	Ochranný vodivý terminál		

NEBEZPEČENSTVO!

Nebezpečenstvo života v dôsledku vysokého napätia zariadenie!

- Všetky funkcie zariadenie súvisiace s elektrickým pripojením a inštalácií musia vykonávať kvalifikovaní pracovníci.
- Zariadenie nesmú používať deti alebo osoby so zníženou fyzickou zmyslovou alebo mentálnou schopnosťou alebo neskúsenosťou a znalosťami, pokiaľ neboli monitorované alebo poučené.
- Deti by mali byť monitorované, aby sa zabezpečilo, že sa so zariadenie nehrajú.

VAROVANIE!

Riziko elektrického šoku!

- PPOčas prevádzky sa nedotýkajte žiadnych iných častí okrem jednosmerného spínača a LCD panela zariadenia.
- Používajte iba prílohy, ktoré odporúča alebo predáva naša spoločnosť. V opačnom prípade môže mať za následok riziko požiaru, úrazu elektrickým prúdom alebo zranenia.
- Uistite sa, že existujúci kábel je v dobrom stave a že kábel nie je príliš veľký.
- Oprávnený servisný personál musí pri inštalácii alebo práci s týmto zariadením používať izolované nástroje.
- Nerozdeľujte časti zariadenie, ktoré nie sú uvedené v používateľskej príručke. Zariadenie neobsahuje žiadne užívateľsky prístupné časti.
- Miesto inštalácii musí byť mimo vlhkých alebo žieravých látok.
- Oprávnený servisný personál musí pred pokusom o údržbu alebo čistenie odpojiť káble alebo pracovať na okruhu pripojenom k zariadenie.

UPOZORNENIE!

Riziko popálenín v dôsledku častí horúceho domu!

- Počas prevádzky sa môže zahriať horný kryt domu a telo domu.
- Počas prevádzky sa dotknite iba spodného krytu domu

UPOZORNENIE!

Možné poškodenie zdravia v dôsledku radiačných účinkov!

- Nezdržujte sa v okruhu 0,66 stopy / 20 cm od zariadenie po dlhšiu dobu.

UPOZORNENIE!

- Venujte pozornosť hmotnosti zariadenie. Osobné zranenia môžu byť spôsobené, ak sa s nimi nebude správne zaobchádzať.
- Chráňte zariadenie pred horľavými a výbušnými materiálmi, aby ste predišli požiarnej katastrofe.

POZNÁMKA!

- Uistite sa, že inštalácii cesta spĺňa nasledujúce podmienky:
 1. Budova je navrhnutá tak, aby bola odolná voči zemetraseniu.
 2. Poloha je vzdialená od mora, aby sa zabránilo slanej vode a vlhkosti nad 0,62 míle/997,79 metrov.
 3. Žiadne horľavé alebo výbušné materiály, najmenej 3 stopy / 0,91 m.
 4. Prostredie je zatienené a chladené od priameho tepla a slnečného svetla.
 5. Teplota a vlhkosť zostávajú na konštantnej úrovni.
 6. V oblasti je veľmi málo prachu a nečistôt.
 7. Neexistujú žiadne žieravé plyny vrátane amoniaku a kyslých pár.
 8. Počas nabíjania a vypúšťania sa teplota okolia pohybuje od 32°F/ 0°C až 131°F/55°C. Pre trojitý výkon 3.0: -22°F/-30°C až 131°F/55°C (s funkcia zahrievania); 14°F/-10°C až 131°F/55°C (bez funkcia zahrievania). Tri napájacie zdroje 5.8: 32°F/ 0°C až 131°F/55°C (žiadna funkcia zahrievania).

V praxi sa požiadavky na inštalácii batérie môžu líšiť v závislosti od prostredia a umiestnenia. V takom prípade musíte dodržiavať presné požiadavky miestnych zákonov a noriem.

- Batériový modul spoločnosti má menovku IP65, čo znamená, že sa dá nainštalovať v interiéri aj exteriéri. Ak sú však nainštalované billboardy, batéria by nemala byť vystavená priamemu slnečnému žiareniu a vlhkosti.
- Ak okolitá teplota prekročí prevádzkový rozsah, batéria prestane pracovať na svojej ochrane. Optimálny teplotný rozsah pre prevádzku je 59°F/15°C až 86°F/30°C. Časté vystavenie nízkym teplotám môže zhoršiť jeho výkon a životnosť.
- Pri prvej inštalácii by interval medzi dátumami výroby batériových modulov nemal prekročiť 3 mesiace.
- Všetky štítky výrobkov a menovka zariadenie musia byť zreteľne viditeľné.
- Pokyny na pomoc nájdete v záruke. Pokusy o opravu samotného zariadenie môžu viesť k riziku úrazu elektrickým prúdom alebo požiaru a zrušiť záruku.

Varnost











Všeobecné upozornenia

1. Obsah dokumentu môže byť pravidelne aktualizovaný alebo revidovaný. Spoločnosť SolaX si vyhradzuje právo na akékoľvek zlepšenia a zmeny produktu (produktov) a programu (programov) popísaných v tomto návode bez predchádzajúceho upozornenia.
2. Inštaláciu a údržbu môže vykonávať len kvalifikovaný personál, ktorý:
 - má licenciu a/alebo spĺňa štátne a miestne právne predpisy,
 - je podrobne oboznámený s týmto návodom a ďalšími súvisiacimi dokumentmi.
3. Pred inštaláciou zariadenia si pozorne prečítajte, plne pochopte a striktno dodržiavajte podrobné pokyny v návode na obsluhu a ďalšie súvisiace predpisy. Spoločnosť SolaX nezodpovedá za žiadne následky spôsobené porušením predpisov týkajúcich sa skladovania, prepravy, inštalácie a prevádzky, ktoré sú uvedené v tomto dokumente a návode na obsluhu.
4. Pri inštalácii zariadenia používajte izolované nástroje. Pri inštalácii, elektrickom zapojení a údržbe je nutné používať osobné ochranné pomôcky.
5. Viac informácií nájdete na webovej stránke spoločnosti SolaX www.solaxpower.com.

Varnostna navodila

Iz varnostnih razlogov so monterji odgovorni, da se pred namestitvijo seznanijo z vsebino priročnika in vsemi opozorili.

Popis štítkov

	CE označenie zhody		TUV certifikácia
	Pozor, riziko nebezpečenstva		Pozor, nebezpečenstvo úrazu elektrickým prúdom
	Baterijski sistem hranite stran od odprtega ognja ali vžigalnih sistemov.		Baterijski sistem hranite stran od otrok.
	Nositi je treba zaščitna očala .		Glejte navodila za uporabo
	Baterijski sistem je treba odložiť v ustreznem obratu za okolju varno recikliranje.		Vzporedne škatle ne odlagajte skupaj z gospodinjstvi odpadki..
	Priključek zaščitnega vodnika .		

NEVARNOST!

Nevarnost za življenje zaradi visoke napetosti v napravi!

- Vse postopke na napravi, povezane z električnim priključkom in namestitvijo, mora opraviti usposobljeno osebje.
- Naprave ne smejo uporabljati otroci ali osebe z zmanjšano telesno zaznavnostjo ali umskimi sposobnostmi ali osebe s pomanjkanjem izkušenj in znanja, razen če so pod nadzorom ali so prejeli navodila.
- Otroci morajo biti pod nadzorom, da se prepreči, da bi se igrali z napravo.

OPOZORILO!

Nevarnost električnega udara!

- Med delovanjem ne dotikajte se nobenih delov razen stikala DC in LCD zaslona naprave.
- Uporabljajte samo nastavke, ki jih priporoča ali prodaja naše podjetje. V nasprotnem primeru obstaja nevarnost požara, električnega udara ali poškodb oseb.
- Prepričajte se, da je obstoječa napeljava v dobrem stanju in da žica ni premajhna.
- Pooblaščen servisno osebje mora pri nameščanju ali delu s to opremo uporabljati izolirano orodje.
- Ne razstavljajte delov naprave, ki niso navedeni v navodilih za uporabo. Naprava ne vsebuje delov, ki jih lahko servisira uporabnik.
- Mesto namestitve mora biti oddaljeno od vlažnih ali korozivnih snovi.
- Pooblaščen servisno osebje mora pred kakršnim koli vzdrževanjem, čiščenjem ali delom na katerem koli tokokrogu, priključenem na napravo, odklopiti kable.

POZOR!

Nevarnost opeklin zaradi vročih delov ohišja!

- Med delovanjem se lahko zgornji pokrov ohišja in telo ohišja segrejeta.
- Med delovanjem se lahko dotaknete le spodnjega pokrova ohišja.

POZOR!

Možna nevarnost za zdravje zaradi učinkov sevanja!

- Ne zadržujte se bližje kot 0,66 ft/20 cm od naprave ne glede na čas trajanja.

POZOR!

- Upoštevajte težo naprave. Če ne ravnate pravilno, lahko pride do telesnih poškodb.
- Napravo hranite stran od vnetljivih in eksplozivnih materialov, da se izognete nevarnosti požara.

OBVESTILO!

- Zagotovite, da mesto namestitve izpolnjuje naslednje pogoje:
 1. Stavba je zasnovana tako, da prenese potrese.
 2. Kraj je oddaljen od morja več kot 0,62 milje/997,79 metra, da bi se izognili slani vodi in vlagi.
 3. Na razdalji najmanj 3 ft/0,91 m ni vnetljivih ali eksplozivnih materialov.
 4. Okolje je senčno in hladno, oddaljeno od vročine in neposredne sončne svetlobe.
 5. Temperatura in vlažnost ostajata na konstantni ravni.
 6. Na območju je malo prahu in umazanije.
 7. Ni prisotnih jedkih plinov, vključno z amoniakom in kislimi hlapi.
 8. Pri polnjenju in praznjenju se temperatura okolice giblje od 32°F/ 0°C do 131°F/55 °C. Za trojno moč 3.0: -22°F/-30°C do 131°F/55°C (s funkcijo ogrevanja); 14°F/-10°C do 131°F/55°C (brez funkcije ogrevanja). Za trojno moč 5.8: 32°F/ 0°C do 131°F/55°C (brez funkcije ogrevanja).

V praksi so lahko zahteve za namestitev baterije različne zaradi okolja in lokacij. V tem primeru upoštevajte natančne zahteve lokalnih zakonov in standardov.

- Baterijski modul podjetja ima stopnjo zaščite IP65, zato ga je mogoče namestiti tako na prostem kot v zaprtih prostorih. Kadar je baterijski sklop nameščen na prostem, ne sme biti izpostavljen neposredni sončni svetlobi in vlagi.
- Če temperatura okolice preseže delovno območje, baterijski sklop preneha delovati, da se zaščiti. Optimalni temperaturni razpon za delovanje je od 59°F/15°C do 86°F/30°C. Pogosta izpostavljenost visokim temperaturam lahko poslabša njegovo delovanje in življenjsko dobo.
- Interval med datumi izdelave baterijskih modulov pri prvi namestitvi ne sme biti daljši od 3 mesecev.
- Vse oznake na izdelku in napisna plošča na napravi morajo ostati jasno vidne.
- Navodila za pridobitev servisa si oglejte v Jamstvu. Če poskušate napravo servisirati sami, obstaja nevarnost električnega udara ali požara, zaradi česar jamstvo preneha veljati.

Güvenlik











Genel Bildirim

1. İçindekiler periyodik olarak güncellenebilir veya revize edilebilir. SolaX, önceden haber vermeksizin ürün(ler) ve bu kılavuzda açıklanan program(lar) üzerinde iyileştirme veya değişiklik yapma hakkını saklı tutar.
2. Kurulum ve bakım sadece aşağıdaki niteliklere sahip kalifiye personel tarafından gerçekleştirilebilir:
 - Ulusal ve yerel yasal yetki bölgelerinde lisanslı olmalı ve buralardaki düzenlemelerle uyumlu olmalıdır;
 - Bu kılavuz ve diğer ilgili dokümanlar hakkında iyi bilgiye sahip olmalıdır.
3. Cihazı kurmadan önce kullanım kılavuzunun ve diğer ilgili düzenlemelerin ayrıntılı talimatlarını dikkatlice okuyun, tam olarak anlayın ve kesinlikle uygulayın. SolaX, bu dokümanda ve kullanım kılavuzunda belirtilen depolama, taşıma, kurulum ve işletme düzenlemelerinin ihlalden kaynaklanan sonuçlardan sorumlu olmayacaktır.
4. Cihazı kurarken yalıtımlı aletler kullanın. Kurulum, elektrik bağlantısı ve bakım sırasında bireysel koruyucu aletler takılmalıdır.
5. Daha fazla bilgi için lütfen www.solaxpower.com of SolaX web sitesini ziyaret edin.

Güvenlik Talimatı

Güvenlik nedeniyle montajı gerçekleştiren kişiler, montajı gerçekleştirmeden önce bu kılavuzun içeriğini ve tüm uyarıları öğrenmekle yükümlüdür.

Etiketlerin Açıklamaları

	CE uygunluk işareti		TUV uygunluk işareti
	Dikkat, elektrik çarpması riski		Dikkat, tehlike riski
	Akü sistemini açık alev veya ateşleme kaynaklarından uzak tutun		Akü sistemini çocuklardan uzak tutun.
	Güvenlik gözlüğü takılmalıdır		Çalıştırma talimatlarına bakın
	Akü sistemi, çevre açısından güvenli geri dönüşüm için uygun bir tesiste imha edilmelidir.		Paralel kutuyu evsel atıklarla birlikte atmayın.
	Koruyucu iletken terminal		

TEHLİKE!

Cihazdaki yüksek gerilim nedeniyle yaşam tehlikesi!

- Elektrik bağlantısı ve kurulum süreciyle ilgili tüm cihaz işlemleri, kalifiye personel tarafından gerçekleştirilmelidir.
- Cihaz, gözetim altında olmadıkları ya da kendilerine talimat verilmediği sürece çocuklar veya fiziksel, duyuşsal ya da zihinsel becerileri azalmış veya deneyim ve bilgi eksikliği olan kişiler tarafından kullanılmalıdır.
- Çocuklar, cihazla oynamalarını önlemek için gözetim altında tutulmalıdır.

UYARI!

Elektrik çarpması riski!

- İşlem sırasında, cihazın DC anahtarına ve LCD paneline başka hiçbir parçayı dokunmayın.
- Yalnızca şirketimiz tarafından önerilen veya satılan yedek parçaları kullanın. Aksi takdirde, yangın, elektrik çarpması veya kişisel yaralanma riskleri oluşabilir.
- Mevcut kabloların iyi durumda olduğundan ve tellerin küçük olmadığından emin olun.
- Yetkili servis personeli, bu ekipmanı kurarken veya ekipman üzerinde çalışırken yalıtımlı araçlar kullanılmalıdır.
- Kullanım kılavuzunda belirtilmediği sürece cihazın herhangi bir parçasını sökmeyin. Cihazda kullanıcı tarafından değiştirilebilen parça bulunmamaktadır.
- Kurulum yeri nemli olmamalı ve korozyonlu maddelerden uzak olmalıdır.
- Yetkili servis personeli, bakım veya temizlik işlemlerini gerçekleştirmeden önce veya cihaza bağlı devrelerde çalışmaya başlamadan önce kabloları kesmelidir.

DİKKAT!

Sıcak kabin parçalarından kaynaklanan yanık yaralanması tehlikesi!

- Çalışma sırasında, kabinin üst kapağı ve kabin gövdesi sıcak olabilir.
- Çalışma sırasında yalnızca alt kabin kapağına dokununuz.

DİKKAT!

Radyasyonun etkilemesi sonucunda sağlık üzerindeki olası zararlar!

- Cihaza hiçbir şekilde herhangi bir süre boyunca 0,66 ft/20 cm'den daha yakın durmayın.

DİKKAT!

- Cihazın ağırlığına dikkat edin. Uygun şekilde taşınmadığında kişisel yaralanmalara neden olabilir.
- Yangın felaketinden kaçınmak için cihazı yanıcı, patlayıcı malzemelerden uzak tutunuz.

- Kurulum yapılacak yerin aşağıdaki koşulları karşıladığından emin olun:
 1. Bina depreme dayanıklı olarak tasarlanmıştır.
 2. Kurulum yeri, tuzlu su ve nemden uzak kalınabilmesi için denizden 0,62 mil/997,79 metre uzaklıktadır.
 3. Minimum 3 ft/0,91 m mesafede olmak şartıyla yanıcı veya patlayıcı malzemeler bulunmamaktadır.
 4. Kurulum yapılan ortam gölge ve serin olmalı, ısı ve direkt güneş ışığından da uzak olmalıdır.
 5. Sıcaklık ve nem seviyesi sabit bir düzeyde tutulmalıdır.
 6. Kurulum yapılan alanda minimum düzeyde toz ve kir bulunmalıdır.
 7. Amonyak ve asit buharı dahil olmak üzere, korozyonlu gazlar bulunmamalıdır.
 8. Şarj ve deşarj işlemleri sırasında çevresel sıcaklık aralığı 32°F/0°C ila 131°F/55°C arasında olmalıdır. Üçlü güç 3,0 için: -22°F/-30°C ila 131°F/55°C (ısıtma fonksiyonuyla); 14°F/-10°C ila 131°F/55°C (ısıtma fonksiyonu olmadan). Üçlü güç 5,8 için: 32°F/0°C ila 131°F/55°C (ısıtma fonksiyonu olmadan).
- Uygulamada, batarya kurulum gereklilikleri çevre ve konum nedeniyle farklılık gösterebilir. Bu durumda, yerel yasaların ve standartların belirlediği gerekliliklere uyun.
- Şirketin batarya modülü IP65 derecelendirmesine sahiptir ve dolayısıyla açık alanda ve kapalı alanda kurulabilir. Ancak, açık alanda kurulması durumunda, batarya paketi direkt güneş ışığına ve nemli ortamlara maruz bırakılmamalıdır.
 - Ortam sıcaklığı çalışma aralığını aşarsa, batarya paketi kendisini korumak için çalışmayı durdurur. İdeal çalışma sıcaklığı aralığı 59°F/15°C ila 86°F/30°C arasındadır. Olumsuz sıcaklık değerlerine sık maruz kalma, performansını ve ömrünü olumsuz etkileyebilir.
 - İlk kurulum işleminde, batarya modüllerinin üretim tarihleri arasındaki süre 3 ayı geçmemiş olmalıdır.
 - Cihazdaki tüm ürün etiketleri ve plakalar açıkça görülebilir bir şekilde koruma altında olmalıdır.
 - Servis desteği almak için Garanti Talimatlarına bakın. Cihazı kendiniz tamir etmeye çalışırsanız, elektrik çarpması veya yangın gibi riskler oluşabilir ve bu da garantinin geçersiz kalmasına neden olabilir.

Segurança











Aviso Geral

- Os conteúdos podem ser periodicamente atualizados ou revistos. A SolaX se reserva o direito de efetuar melhorias ou mudanças no(s) produto(s) e no(s) programa(s) descrito(s) neste manual sem aviso prévio.
- A instalação e a manutenção apenas podem ser realizadas por pessoal qualificado que:
 - É licenciado e/ou satisfaz aos regulamentos das jurisdições estaduais e locais;
 - Tem bons conhecimentos sobre este manual e outros documentos relacionados.
- Antes da instalação do dispositivo, leia cuidadosamente, entenda totalmente e siga rigorosamente as instruções detalhadas do manual do usuário e de outros regulamentos relevantes. A SolaX será responsável por quaisquer consequências causadas pela violação dos regulamentos de armazenamento, transporte, instalação e regulamentos de operação especificados neste documento e no manual do usuário.
- Utilize as ferramentas isoladas ao instalar o dispositivo. As ferramentas de proteção individuais devem ser usadas durante a instalação, a conexão elétrica e a manutenção.
- Por favor visite o site eletrônico www.solaxpower.com da SolaX para mais detalhes.

Instruções de Segurança

Por razões de segurança, os instaladores são responsáveis por estar familiarizados com os conteúdos do Manual e todas as advertências antes de realizar instalação.

Descrições dos Rótulos

	Marca CE de conformidade		Certificação TUV
	Atenção, risco de dano		Atenção, risco de choque elétrico
	Mantenha-se o sistema de bateria longe das chamas abertas ou dos sistemas de ignição		Mantenha-se o sistema de bateria longe das crianças
	O uso de óculos de segurança é obrigatório		Consulte as instruções de operação
	O sistema de bateria deve ser descartado em um local adequado para a reciclagem ambientalmente segura.		Não descarte a caixa paralela junto com o lixo doméstico.
	Terminal do condutor de proteção		

 **PERIGO!**

Perigo de vida devido a altas tensões no dispositivo!

- Todas as operações do dispositivo relacionadas à conexão elétrica e à instalação devem ser realizadas por pessoal qualificado.
- Crianças, pessoas com capacidades físicas, sensoriais ou mentais reduzidas e qualquer pessoa com falta de experiência e conhecimento não possuem permissão para usar o dispositivo, a menos que tenham recebido supervisão ou instrução.
- Para evitar que brinquem com o aparelho, as crianças devem ser constantemente supervisionadas.

 **ADVERTÊNCIA!**

Risco de choque elétrico!

- Durante a operação, não toque em nenhuma outra parte além do interruptor de CC e do painel LCD do dispositivo.
- Use somente acessórios recomendados ou vendidos por nossa empresa. Caso contrário, isso pode resultar em risco de incêndio, choque elétrico ou ferimentos pessoais.
- Certifique-se de que a fiação existente esteja em boas condições e que o fio não esteja subdimensionado.
- Ao instalar ou fazer manutenção neste equipamento, os técnicos autorizados devem usar ferramentas isoladas.
- Qualquer componente do dispositivo que não esteja mencionado no manual do usuário não deve ser desmontado. Nenhuma parte do dispositivo pode ser reparada pelo usuário.
- O local de instalação deve estar longe de substâncias úmidas ou corrosivas.
- O pessoal de serviço autorizado deve desconectar os cabos antes de tentar fazer qualquer manutenção ou limpeza ou trabalhar em qualquer circuito conectado ao dispositivo.

 **CUIDADO!**

Perigo de queimaduras devido a peças quentes do compartimento!

- Durante a operação, a tampa superior do compartimento e o corpo do compartimento podem ficar quentes.
- Somente toque na tampa inferior do compartimento durante a operação

 **CUIDADO!**

Possíveis danos à saúde como resultado dos efeitos da radiação!

- Não fique a menos de 0,66 pés/20 cm de distância do dispositivo por qualquer período de tempo.

 CUIDADO!



- Preste atenção ao peso do dispositivo. Se manuseado incorretamente, podem ocorrer ferimentos pessoais.
- Mantenha o dispositivo longe de materiais inflamáveis e explosivos para evitar incêndios.

AVISO!



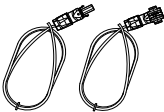
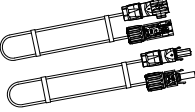
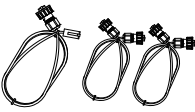
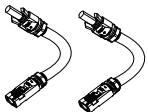

- Certifique-se de que o local de instalação atenda às seguintes condições:
 1. O edifício foi projetado para resistir a terremotos.
 2. O local está longe do mar para evitar água salgada e umidade, acima de 0,62 milhas/997,79 metros.
 3. Não há materiais inflamáveis ou explosivos, em um mínimo de 3 pés/0,91 m.
 4. O ambiente é sombreado e fresco, longe do calor e da luz solar direta.
 5. A temperatura e a umidade permanecem em um nível constante.
 6. Há um mínimo de poeira e sujeira na área.
 7. Não há presença de gases corrosivos, incluindo amônia e vapor ácido.
 8. Durante a carga e a descarga, a temperatura ambiente varia de 32°F/0°C a 131°F/55°C. Para potência tripla 3,0: -22°F/-30°C a 131°F/55°C (com função de aquecimento); 14°F/-10°C a 131°F/55°C (sem função de aquecimento). Para potência tripla 5,8: 32°F/0°C a 131°F/55°C (sem função de aquecimento).Devido ao ambiente e localização, os requisitos para a instalação da bateria podem variar na prática. Neste caso, cumpra rigorosamente as leis e normas locais.
- O módulo de bateria da empresa possui classificação IP65, permitindo instalação interna e externa. A bateria não deve, no entanto, ser exposta à luz solar direta ou à umidade se for montada ao ar livre.
- Se a temperatura ambiente exceder a faixa de operação, o conjunto de baterias deixará de funcionar para se proteger. A faixa de temperatura ideal para operação é de 59°F/15°C a 86°F/30°C. A exposição frequente a temperaturas extremas pode deteriorar o desempenho e a vida útil da bateria.
- Para a primeira instalação, o intervalo entre as datas de fabricação dos módulos de bateria não deve exceder 3 meses.
- Todas as etiquetas do produto e a placa de identificação do dispositivo devem ser mantidas claramente visíveis.
- Consulte a Garantia para obter instruções sobre como obter assistência técnica. Sua garantia será anulada se você tentar reparar o equipamento por conta própria devido à possibilidade de choque elétrico ou incêndio.

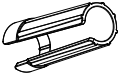
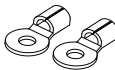
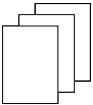
Packing List / Packliste / Liste du matériel livré / Lista de piezas / Lista da embalagem / Paklijst / Contenuto della confezione / Zawartość opakowania / Seznam balení / Packlista / Listă de ambalare / Опаковъчен лист / Pakkeliste / Λίστα συσκευασίας / Pakkeleht / Pakkausluettelo / Popis pakiranja / Csomaglista / Pakuotės turinys / Iepakojuma saraksts / Zoznam položiek balenia / Seznam pakiranja / Kutu Listesii / Lista de Embalagem

For use with T-BAT-SYS-HV-5.8:

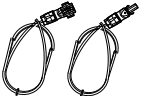
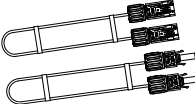
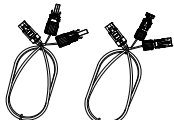
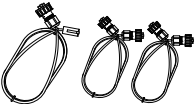
 <p>Power cable (+) x1 Power cable (-) x1 (6.56ft/200cm)</p>	 <p>Power cable (+) x2 Power cable (-) x2 (7.22ft/220cm)</p>	 <p>BMS Communication Cable (6.56ft/200cm) x1 CAN/485 Communication Cable (7.22ft/220cm) x2</p>	 <p>Series-connected plug x2</p>
 <p>Expansion tube x2 Expansion Screw x2 Power Cable Disassembling Tool x1</p>	 <p>Rotation Wrench x1</p>	 <p>Grounding Terminal x2</p>	 <p>Documents</p>

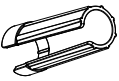
For use with T-BAT-SYS-HV-3.0:

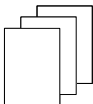
 <p>Power cable (+) x1 Power cable (-) x1 (6.56ft/200cm)</p>	 <p>Power cable (+) x1 Power cable (-) x1 (7.22ft/220cm)</p>	 <p>Power Cable (Heat+) x1 Power Cable (Heat-) x1 (6.56ft/200cm)</p>	 <p>RS485 Communication Cable (7.22ft/220cm) x2 BMS Communication Cable (6.56ft/200cm) x1</p>
 <p>Expansion tube x2 Expansion Screw x2 Power Cable Disassembling Tool x1</p>	 <p>Rotation Wrench x1</p>	 <p>Grounding Terminal x2</p>	 <p>Documents</p>

BMS Parallel Box-II G2:

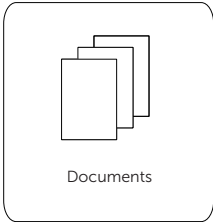
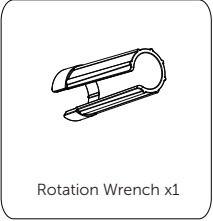
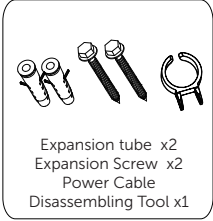
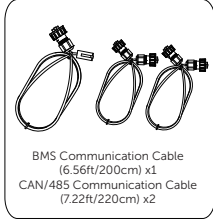
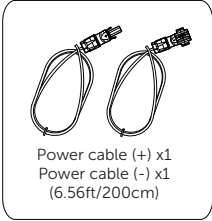

Accessory Kit (For T58):

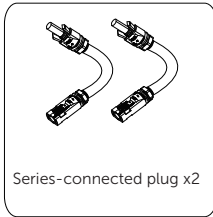
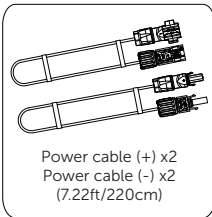

Accessory Kit (For T30):

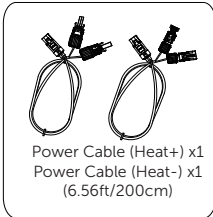
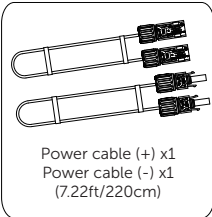

* Please refer to the actual delivery for the accessories.

Installation Site / Installationsort / Site d'installation / Sitio de instalación / Local de instalação / Installatiesite / Sito di installazione / Miejsce instalacji / Místo instalace / Installationsplats / Loc de instalare / Монтажен объект / Monteringssted / Τόπος εγκατάστασης / Paigaldamise koht / Asennuspaikka / Lokacija ugradnje / Telepitési helyszín / Montavimo vieta / Uzstādīšanas vieta / Miesto inštalácie / Mesto namestitve / Kurulum Yeri / Local de Instalação

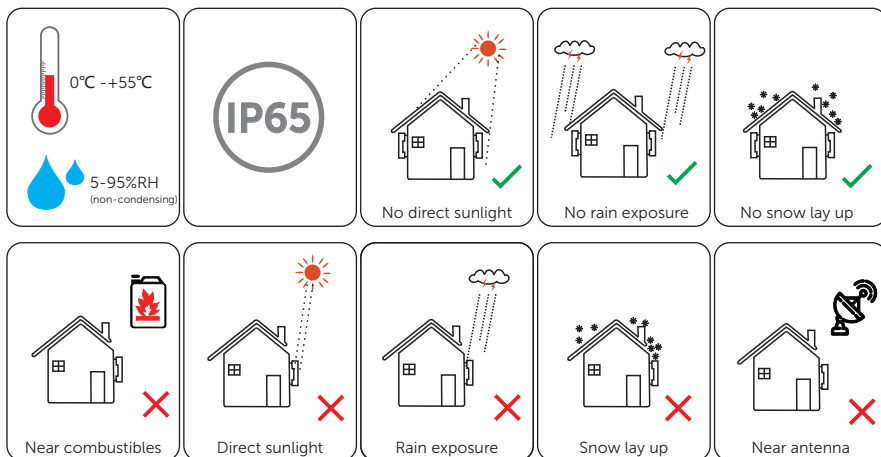

Installation Carrier / Installationsträger / Partie porteuse / Soporte de instalación / Suporte de Instalação / Installatiedrager / Supporto di installazione / Powierzchnia montażowa / Nosič instalace / Installationsfästen / Suport instalație / Монтажная основа / Monteringsholder / Μεταφορέας εγκατάστασης / Paigalduskandja / Asennusteline / Nosač za ugradnju / Telepitési szolgáltató / Montavimo pagrindas / Instalācijas turētājs / Nosná konštrukcia pre inštaláciu / Namestitveni nosilec / Kurulum Taşıyıcı / Portador de Instalação

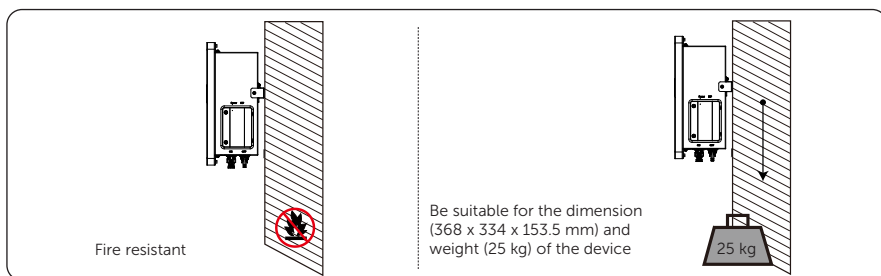

Installation Angle / Installationswinkel / Angle d'installation / Ángulo de instalación / Ângulo de instalação / Installatiehoek / Angolazione di installazione / Kąt instalacji / Instalační úhel / Installationsvinkel / Ungghi de instalare / Монтажен ъгъл / Монтерингсвinkel / Γωνία εγκατάστασης / Paigaldusnurk / Asennuskulma / Kut ugradnje / Telepítési szög / Montavimo kampas / Uzstādīšanas leņķis / Uhol inštalácie / Namestitveni kot / Kurulum Açısı / Ângulo de Instalação

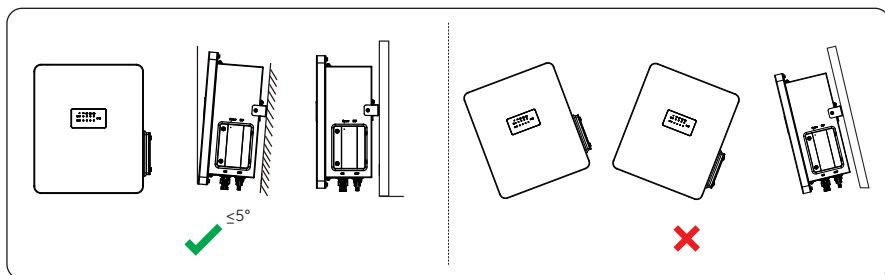

Installation Space / Installationsraum / Espace d'installation / Espacio de instalación / Espaço de instalação / Installatieruimte / Spazio di installazione / Przestrzeń instalacyjna / Instalační prostor / Installationsutrymme / Spațiu de instalare / Монтажно пространство / Monteringsplads / Χώρος εγκατάστασης / Paigaldusruum / Asennustila / Mjesto ugradnje / Telepítési tér / Montavimo erdvė / Uzstādīšanas telpa / Priestor pre inštaláciu / Prostor za namestitev / Kurulum Alanı / Espaço de Instalação

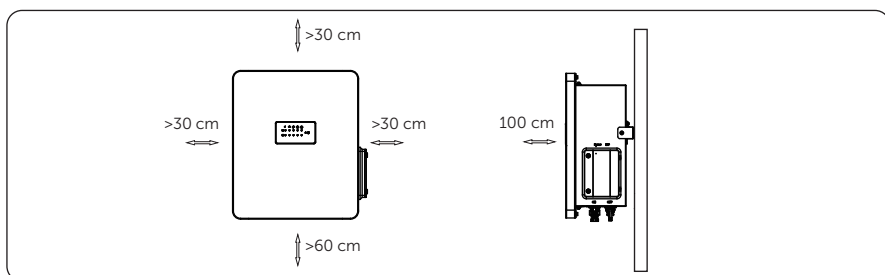

Installation Tools / Installationswerkzeuge / Outils d'installation / Herramientas de instalación / Ferramentas de instalação / Installatiemiddelen / Utensili di installazione / Narzędzia do instalacji / Instalační nástroje / Verktøy for installation / Instrumente de instalare / Монтажни инструменти / Monteringsværktøjer / Εργαλεία εγκατάστασης / Paigaldamise tööriistad / Asennustyökalut / Alati za ugradnju / Telepítő eszközök / Montavimo įrankiai / Uzstādīšanas instrumenti / Nástroje pre inštaláciu / Orodja za nameštitev / Kurulum Araçları / Ferramentas de Instalação



Additionally Required Materials / Zusätzlich erforderliche Materialien / Matériaux supplémentaires requis / Materiales adicionales necesarios / Materiais Adicionais Necessários / Extra benodigde materialen / Materiali aggiuntivi necessary / Materiały wymagane dodatkowo / Další požadované materiály / Ytterligere materialkrav / Materiale suplimentare necesare / Други необхідими матеріали / Yderligere nødvendige materialer / Πρόσθετα απαιτούμενα υλικά / Täiendavad vajalikud materjalid / Muut vaaditud materiaalit / Potrebni dodatni materijali / További szükséges anyagok / Papildomos reikalingos medžiagos / Papildus vajadzīgie materiāli / Dodatočne požadované materiály / Dodatno zahtevani materiali / Ayrıca Gerekli Malzemeler / Materiais Adicionais Necessários

No.	Required Material	Type	Conductor Cross-section
		1	

Mechanical Installation / Mechanische Installatie / Installation mécanique / Instalación mecánica / Instalação mecânica / Mechanische installatie / Installazione meccanica / Instalacja mechaniczna / Mechanická instalace / Mekanisk installation / Μηχανική εγκατάσταση / Mehaaniline paigaldus / Mekaaninen asennus / Mehanička ugradnja / Mechanikai telepítés / Mechaninis montavimas / Mehāniskā uzstādīšana / Mechanická inštalácia / Mehanska namestitvev / Mekanik Kurulum / Instalação Mecânica

1

M4*10
1.0-1.2 N·m

2

The bubble should be centered between the two lines

The height difference from battery modules to here should be >50cm.

3

Ø10 drill
Depth: >60 mm

4

5

M6*L55
5 N·m

6

M4*10
1.0-1.2 N·m

Terminals of the BMS Parallel Box- II G2 / Anschlüsse der BMS Parallel Box- II G2/ Bornes de la BMS Parallel Box- II G2/ Terminales de la BMS Parallel Box- II G2 / Terminais da BMS Parallel Box- II G2 / Klemmen van de BMS Parallel Box- II G2 / Terminali del BMS Parallel Box- II G2 / Zaciski BMS Parallel Box- II G2 / Svorcky na zařizení BMS Parallel Box- II G2 / Plintar pã BMS Parallel Box-II G2 / Terminalele BMS Parallel Box- II G2 / Клеми на BMS Parallel Box- II G2 / Klemmer pã BMS Parallel Box- II G2/ Ακροδέκτες του BMS Parallel Box- II G2 / BMS Parallel Box- II G2 klemmid / BMS Parallel Box- II G2:n navat / Terminali BMS Parallel Box- II G2/ A BMS Parallel Box- II G2 végpontjai / „BMS Parallel Box- II G2 “ gnybtai / BMS Parallel Box- II G2 terminãli / Koncovky skrinky systému sprãvy batãrie BMS Parallel Box- II G2 / Prikluãki BMS Parallel Box- II / BMS Paralel Kutu- II terminalleri / Terminais da Caixa Paralela BMS- II

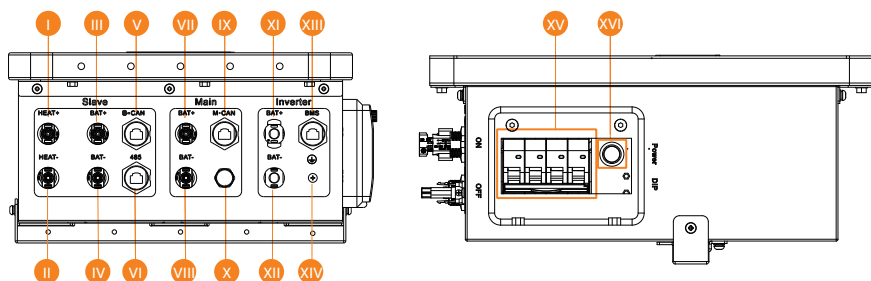

Object	Mark	Description
I	Slave	HEAT+
II		HEAT-
III		BAT+
IV		BAT-
V		S-CAN
VI		485
VII	Main	BAT+
VIII		BAT-
IX		M-CAN
X	/	Air Venue
XI	Inverter	BAT+
XII		BAT-
XIII		BMS
XIV		⊕
XV	ON/OFF	Circuit Breaker
XVI	POWER	Power Button

Overview of Installation / Überblick über die Installation / Vue d'ensemble de l'installation / Descripción general de la instalación / Visão geral da instalação / Installatie-overzicht / Panoramica dell'installazione / Przewgląd instalacji / Přehled instalace/ Installationsöversikt / Presentare generală a instalării / Обзор на инсталлацията / Oversigt over installation / Επισκόπηση εγκατάστασης / Paigalduse ülevaade / Asennuksen yleiskuvaus / Pregled ugradnje / Telepítés áttekintése / Montavimo apžvalga / Instalācijas pārskats / Prehľad inštalácie / Pregled namestitve / Kurulumla Genel Bakış / Visão Geral da Instalação

1 Connect with T-BAT-SYS-HV-5.8

Connect with a T-BAT H 5.8 (BMS) and a HV11550 battery module:

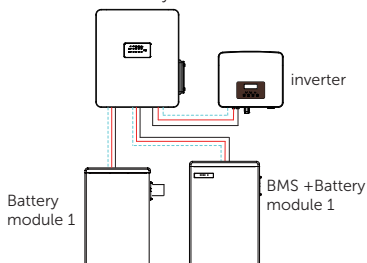

Connect with a T-BAT H 5.8 (BMS) and 3 HV11550 battery modules:

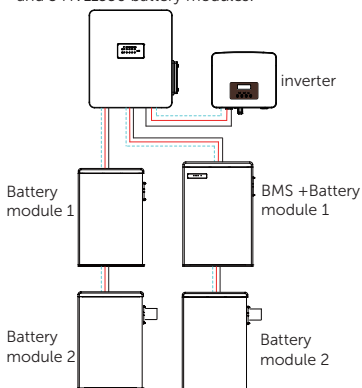

Connect with a T-BAT H 5.8 (BMS) and 5 HV11550 battery modules:

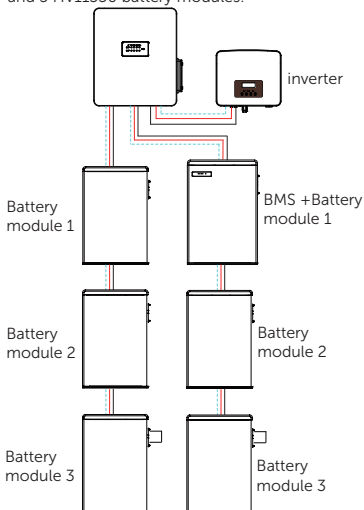

Connect with a T-BAT H 5.8 (BMS) and 7 HV11550 battery modules:

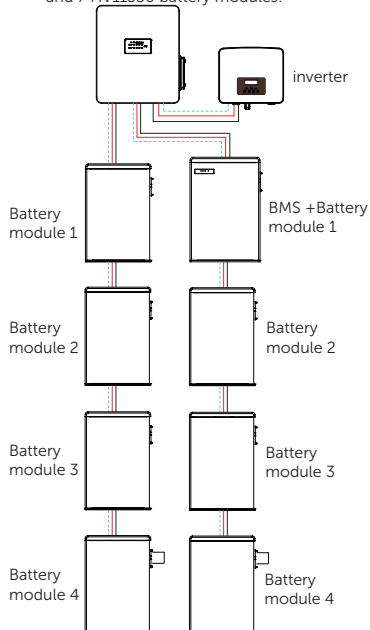

2 Connect with T-BAT-SYS-HV-3.0

— BAT-
 — BAT+
 - - - - COMM

Connect with a MC0600 (BMS) and 2 HV10230 battery modules:

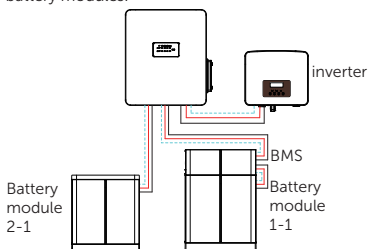

Connect with a MC0600 (BMS) and 4 HV10230 battery modules:

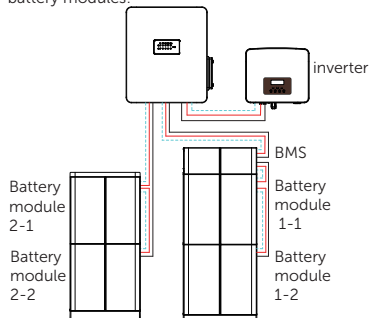

Connect with a MC0600 (BMS) and 6 HV10230 battery modules:

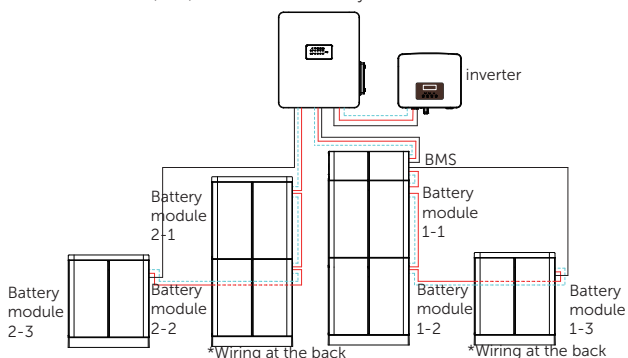

Connect with a MC0600 (BMS) and 8 HV10230 battery modules:

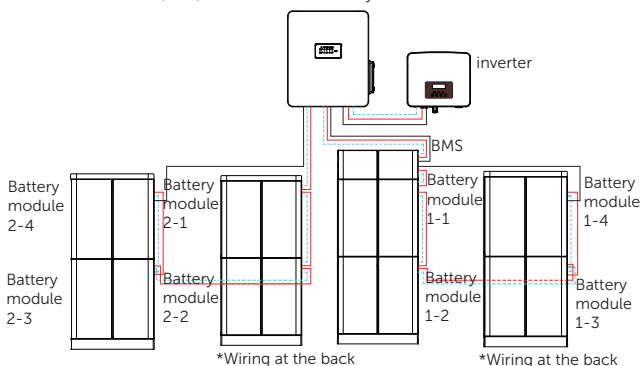

* The recommended installation distance between the box and the battery group (including slave group and master group) is 11.81-23.62 inches /300-600 mm, and the distance between the modules is 9.84 inches/250.00 mm.

* It is supported to only connect the slave battery modules. It is not supported to only connect the master battery modules.

* The number of modules connected at the master side and the slave side should be consistent. At most four modules can be connected at one side.

Connecting Cables to Inverter / Verbindungskabel zum Wechselrichter/ Branchement des câbles à l'onduleur/ Conexión de cables al inversor/ Ligar os Cabos ao Inversor/ Kabels aansluiten op de omvormer / Collegamento dei cavi all'inverter / Podłączenie przewodów do falownika / Připojení kabelů ke střídači / Anslutning av kablar till växelriktare / Conectarea cablurilor la inverter / Свързване на кабелите към инвертора / Tilslutning af kabler til inverteren / Σύνδεση καλωδίων στον μετατροπέα / Kaablite ühendamine muunduriga / Kaapelien kytkeminen invertteriin / Spajanje kabela na izmjenjivač / Kábelek csatlakoztatása az inverterhez / Kabelių jungimas prie inverterio / Kabelų pievienošana uz inverteru / Pripojenie kabeláže do invertora / Priključitev kablov na pretvornik / Kabloların İnvörtöre Bağlanması: / Conectando os Cabos ao Inversor

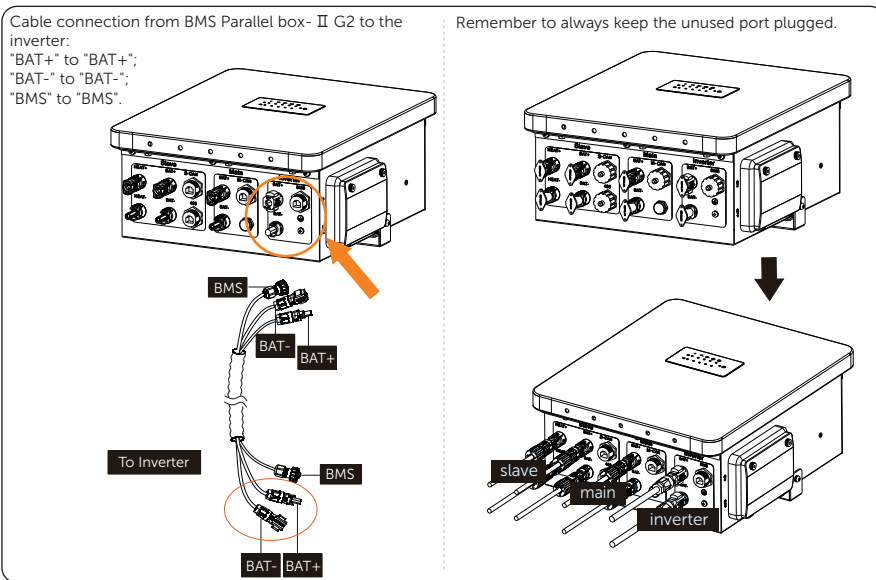

- * It is recommended to protect the cables by using corrugated pipe.
- * If you plug the cable into the wrong port, you can insert the power cable disassembling tool into the gap on the side of the joint to unplug the cable easily.
- * Please refer to "battery connection" section of the inverter's user manual/quick installation guide for details about inverter connection.

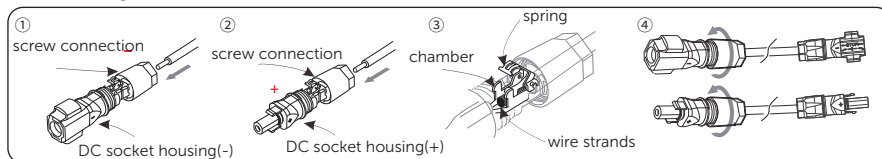

- If the connector of the T-BAT-SYS-HV-3.0 controller does not match the connector provided with the accessory cable, you can trim the blue connector and replace it with a black connector. The replacement should follow the rule of male-to-male and female-to-female connections. The Installation mode of black connector is as follows:
- Wire order for the BMS Communication Cable (the parallel box to the inverter)

Sequence	1	2	3	4	5	6	7	8
BMS	/	GND	/	BMS_H	BMS_L	/	A1	B1

Connecting to Battery Modules / Anschließen an Batteriemodule / Connexion aux modules de batterie / Conexión a módulos de batería / Ligação aos Módulos de Bateria / Aansluiten op batterijmodules / Collegamento dei moduli batteria / Podłączenie do modułów akumulatorów / Připojení k bateriovým modulům / Anslutning till batterimoduler / Conectarea la modulele de baterie / Свързване към батерийните модули / Tilslutning til batterimoduler / Σύνδεση σε μονάδες μπαταρίας / Akumoodulitega ühendamine / Kytkeminen akkumoduuleihin / Priključivanje na module baterije / Csatlakoztatás az akkumulátormodulokhoz / Jungimas prie akumuliatorių modulių / Akumulatoru moduļu savienošana / Pripojenie batériových modulov / Povezovanje na baterijske module / Akü Modüllerine Bağlanma / Conectando os Módulos de Bateria

1 For BMS Parallel box- II G2 + T-BAT H 5.8 + 1/3/5/7 HV11550 battery modules)
From BMS Parallel box-II G2 to T-BAT-SYS-HV-5.8:

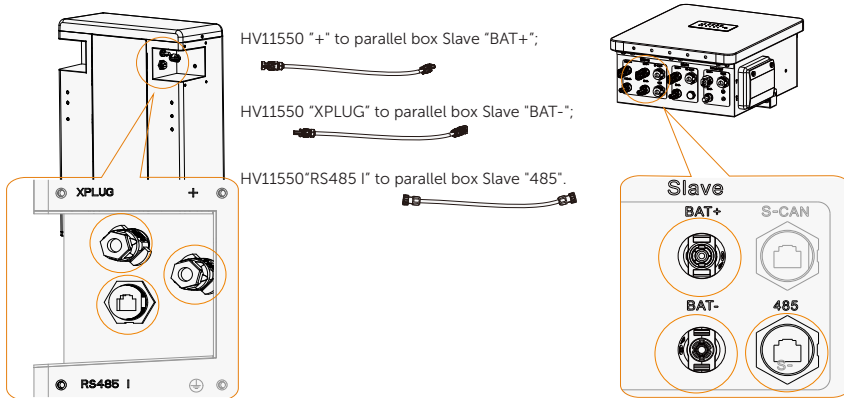
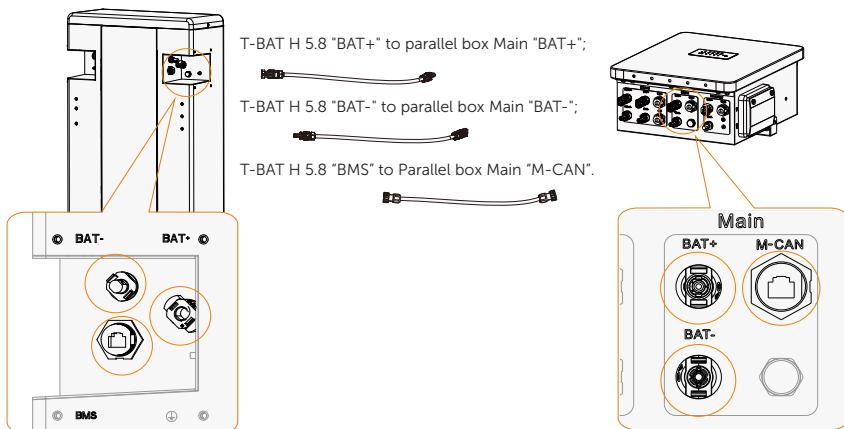

* If there is/are a port(s) that is/are not wired after wiring is completed, please don't forget to put the waterproof cap(s) on the port(s).

* To form a complete circuit, connect "-" and "YPLUG" with series-connected cable on the right side of the last battery module.

* Please check T-BAT-SYS-HV-5.8 User Manual/Quick installation guide for detailed tutorial on cable-connecting between T-BAT H 5.8 and HV10230 battery modules.

2 For BMS Parallel box- II G2 + MC0600 + 2/4/6/8 HV10230 battery modules
 From BMS Parallel box-II G2 to T-BAT-SYS-HV-3.0:

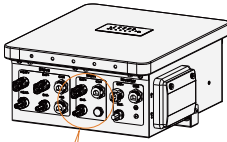

Parallel box Main "BAT+" to MC0600 "BAT+";

Parallel box Main "BAT-" to MC0600 "BAT-";

Parallel box Main "M-CAN" to MC0600 "BMS".

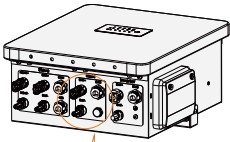
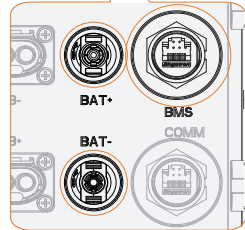
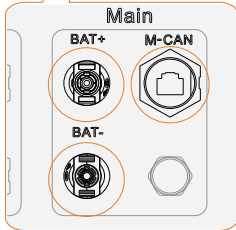
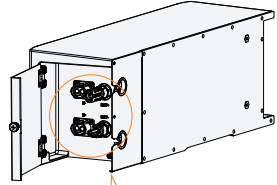
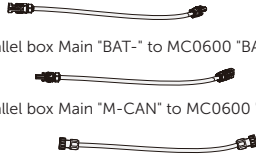

Parallel box Slave "BAT+", Slave "Heat+" to HV10230 "B+";

Parallel box Slave "BAT-", Slave "Heat-" to HV10230 "B-";

Parallel box Slave "S-CAN" to HV10230 "COM1".

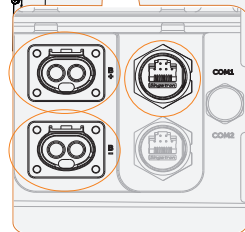
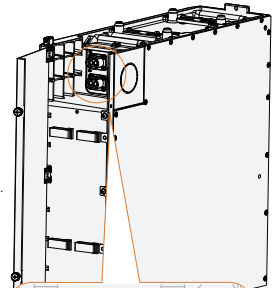
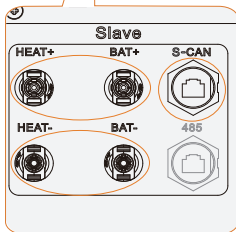
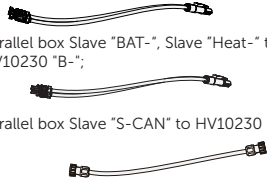

* Regardless of how many battery modules installed, please put a waterproof cap on the communication port of the unconnected port of battery module.

* Please check T-BAT-SYS-HV-3.0 User Manual/Quick installation guide for detailed tutorial on cable-connecting between MC0600 and HV10230 battery modules.

Communication Cable Connection / Kommunikationskabelverbindung / Connexion du câble de communication / Conexión de cable de comunicación / Ligação do cabo de comunicação / Aansluiting communicatiekabel / Collegamento del cavo di comunicazione / Połączenie przewodu komunikacyjnego / Pripojení komunikačního kabelu / Anslutning av kommunikationskabel / Conexiune cablu de comunicare / Свързване на комуникационния кабел / Kommunikationskabeltilslutning / Σύνδεση καλωδίου επικοινωνίας / Sidekaabli-ühendus / Tiedonsiirtokaapelin liitäntä / Priključak komunikacijskog kabela / Kommunikációs kábel bekötése / Duomenų ryšio kabeliai / Sakaru kabeļa savienojums / Pripojenie komunikačného kábla / Komunikacijska kabela poveza / İletişim Kablosu Bağlantısı / Conexão do Cabo de Comunicação

For T-BAT-SYS-HV-5.8 (RS485 I, BMS):

For T-BAT-SYS-HV-3.0 (COM1, BMS):

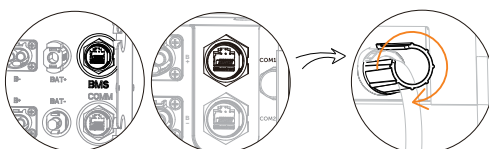
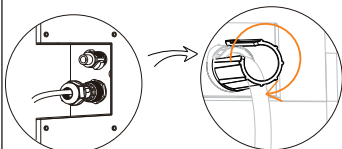

- 1 There is a protection cover for the RS485 connector. Unscrew the cover and plug one end of the RS485 I communication cable to the RS485 I connector. Tighten the plastic screw nut which is set on the cable with a rotation wrench. The operation is the same as above if connecting to the COM1/BMS connector.

HV11550 "RS485 I" to Parallel box Slave "485";
 HV10230 "COM1" to Parallel box Slave "S-CAN";
 T-BAT H 5.8 / MC0600 "BMS" to Parallel box Main "M-CAN".

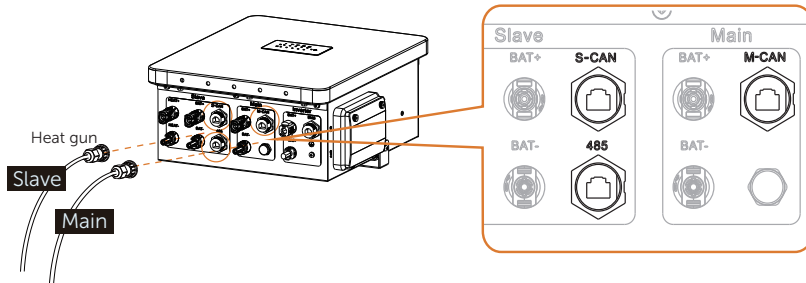

- 2 Connect the communication cable from the parallel box to the COMM/BMS/RS485 I communication port that is on the left side of the battery module.

* When the BMS Parallel box- II G2 is connected to T-BAT-SYS-HV-5.8 battery modules, if the BMS port of T-BAT H5.8 is erroneously connected to the S-CAN port of BMS Parallel box- II G2, it can still operate and function normally. However, in this configuration, the master group cannot be upgraded properly.

- The wire order of the communication cable is as follows:

Sequence	1	2	3	4	5	6	7	8
SLAVE RS485 I	VCC_485	GND_485	B2	N-	P+	A2	VCC_485_2	GND_485
SLAVE S-CAN	VCC_1	GND	VCC_2	CANH	CANL	GND	N-	P+
MAIN M-CAN	/	GND	/	BMS_H	BMS_L	/	A1	B1

Ground Connection / Erdungsanschluss / Prise de raccordement à la terre /
 Conexión a tierra / Ligação de terra / Aardingsverbinding / Collegamento a terra /
 Połączenie uziemiające / Uzemnění / Jordanslutning / Conectare la sol / Заземляющая
 в'язка / Jordforbindelse / Σύνδεση γείωσης / Maandusühendus / Maadoitusliitântä /
 Uzemljenje / Földelés bekötés / Įžeminimo jungtis / Zemes savienojums / Pripojenie
 uzemňovacieho vodiča / Ozemljitvena povezava / Topraklama Bağlantısı / Conexão de
 Aterramento

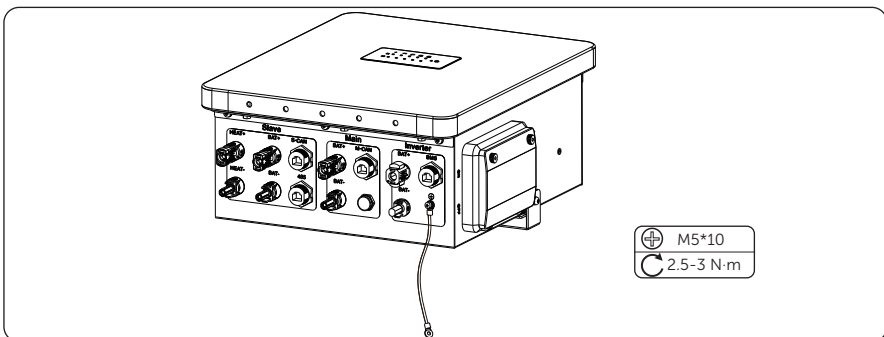
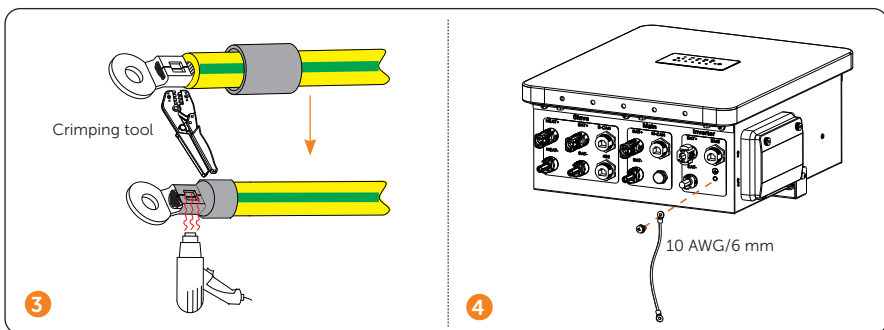
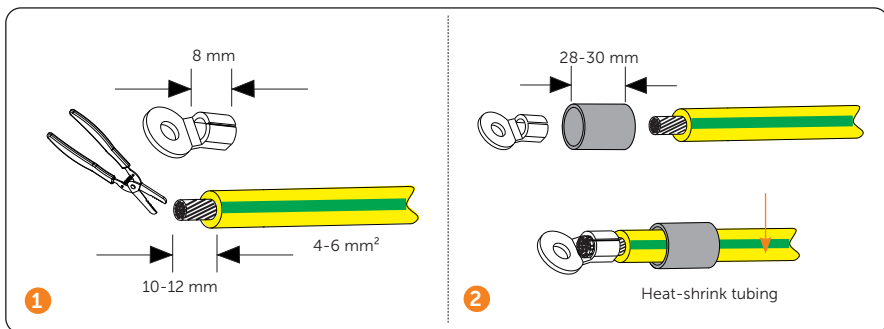

Commissioning / Inbetriebnahme / Mise en service / Puesta en servicio / Colocar em Serviço / Inbedrijfstelling / Messa in servizio / Uruchamianie / Uvedení do provozu / Driftsättning / Punerea în funcțiune / Въвеждане в експлоатация / Idriftsættelse / Παροχή / Kasutuselevõtt / Käyttöönotto / Puštanje u rad / Üzembe helyezés / Perdavimas eksploatuoti / Nodošana ekspluatācijā / Uvedenie do prevádzky / Zagon / Devreye alma / Comissionamento

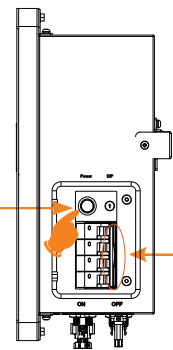

Verify the model number of each battery module to ensure that they are all the same model.
After all battery modules are installed, please follow the following steps to start :

- 1) Turn on T-BAT BMS. Please refer to relevant documents of T-BAT-SYS-HV-5.8 and T-BAT-SYS-HV-3.0 for details;
- 2) Open the waterproof cover board of the box;
- 3) Move the circuit breaker switch to "ON";
- 4) Press the Power button to start the box;
- 5) Reinstall the cover board to the box;
- 6) Turn on the inverter DC switch;
- 7) After powering on, make sure to:
 - Close the waterproof cover board;
 - Secure the circuit breaker cover of BMS Parallel Box-II G2 by tighten the nuts;
 - Secure the circuit breaker cover of T-BAT-SYS-HV-3.0 BMS by tighten the nuts;
 - Lock the circuit breaker cover of T-BAT-SYS-HV-5.8 BMS by tighten the screws.

* Frequently pressing the Power button may cause a system error. Allow at least 10 seconds after pressing the Power button prior to making another attempt.

- The black-start function is only used in an off-grid application and when there is no other power supply. To Black-start, hold down the button for 20 seconds until the soc light starts flashing blue to indicate successful black-start.

If the box is started in the black-start mode, remind that even when there is no BMS communication, the port still contains high voltage with risk of electric shock.

If the BMS communication has still not been established within 3 minutes after starting the black-start mode, it indicates that the black start fails to start.

- After the BMS Parallel box- II G2 is powered on, if the indicator lights alternate flashing red and green for more than two minutes, and then change to green flashing with the inverter reporting "Batt_ClusterCommuCountMisMatch", please check the communication connection of the second group of BMS Parallel box- II G2, as well as the power-on status of T-BAT H 5.8 or MC0600 connected to the second group.

- After the BMS Parallel box- II G2 is powered on, if the indicator lights alternate flashing red and green for more than three minutes, and then change to flashing red for one second and off for three seconds, with the inverter reporting "BMS_Internal_Err 1", it indicates that the corresponding slave at position 1 failed to connect to the communication successfully. According to the error number, please check if the communication line of the slave at the corresponding position is properly connected.

- The BMS Parallel box- II G2 must be connected to two groups of batteries simultaneously in order to function properly, and the number of slaves in both groups must be the same. The second group of BMS Parallel box- II G2 must contains a T-BAT H 5.8 or MC0600. And the two battery circuits connected to the BMS Parallel box- II G2 must be all HV11550 or all HV10230, and it is not allowed to connect one group with HV11550 batteries and the other group with HV10230 batteries.

- It is prohibited to plug or unplug the power line during the operation of the BMS Parallel box- II G2.

LCD Panel / LCD-Bildschirm / Panneau LCD / Panel LCD / Paineel de LCD / LCD-paneel / Pannelo LCD / Panel LCD / LCD panel / LCD-panel / Panou cu LCD / LCD панель / LCD-panel / Πάνελ LCD / LCD-paneel / LCD-paneeli / LCD ploča / LCD panel / LCD skydas / LCD panelis / LCD Panel / LCD plošča / LCD Panel / Paineel LCD

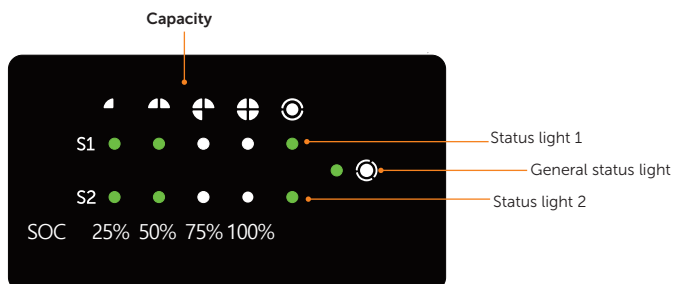

The LED indicators on the front panel of the BMS and the battery modules indicate the operating status. Description of the status indicators of BMS is shown as follows:

No.	Status of BMS	Mode
1	Green LED flashes on 1 sec and off for 4 sec	Inverter sends Idle command
2	When both groups have faults, the status lights of the two groups will flash red at intervals of 0.5 seconds. The general status light will keep the red light on. When one of the two groups has a fault, and the status light of one group flashes red (light for 1 second and off for 4 seconds), while the other group keeps the green light on. * When the fault is reported, the fault light of the corresponding branch will stay red.	Protection
3	The status light of one of the two groups is off if it works normally. The general status light will flash green (light for 1 second and off for 4 seconds) will stay on green light if an inverter is connected.	Normal
4	Green LED flashes once every 0.5 sec	Upgrade for BMS
5	Light off	Power off

- The capacity indicators show the state of charge (SOC):
 - When the battery module is neither charging nor discharging, the indicator lights are off.
 - When the battery module is charging, a part of the blue LED flashes once every 5 seconds, and a part of the blue LED is on. Take SOC 60% for instance, when in charging state:
 - The last two blue LED indicators are on
 - The last three blue LED indicators flash once every 5 seconds
 - When the battery module is discharging, the blue LED indicators flash once every 5 seconds. Take SOC 60% for instance, when in discharging state:
 - The last three blue LED indicators flash once every 5 seconds

Technical Data / Technische Daten / Fiche technique / Datos técnicos / Dados Técnicos / Technische gegevens / Dati tecnici / Dane techniczne / Technické údaje / Tekniska data / Date tehnice / Технически данни / Tekniske data / Τεχνικά δεδομένα / Tehnilised andmed / Tekniset tiedot / Tehnički podaci / Műszaki adatok / Techniniai duomenys / Tehniskie dati / Technické údaje / Tehnični podatki / Teknik Bilgiler / Dados Técnicos

T-BAT-SYS-HV-5.8	T-BAT P 5.8 G2	T-BAT P 11.5 G2	T-BAT P 17.3 G2	T-BAT P 23.0 G2
Nominal voltage [V]	115.2	230.4	345.6	460.8
Operating voltage [V]	100-131	200-262	300-393	400-524
Total Capacity [kWh]	11.5	23.0	34.6	46.1
Usable Capacity [kWh]	10.3	20.7	31.1	41.4
Nominal power [kW]	2.8	5.7	8.6	11.5
Max. power [kW]	4.0	8.0	12.0	16.1

T-BAT-SYS-HV-3.0	T-BAT P 3.0 G2	T-BAT P 6.0 G2	T-BAT P 9.0 G2	T-BAT P 12.0 G2
Nominal voltage [V]	102.4	204.8	307.2	409.6
Operating voltage [V]	90~116	180~232	270~348	360~464
Total Capacity [kWh]	6.1	12.3	18.4	24.6
Usable Capacity [kWh]	5.5	11.0	16.5	22.1
Nominal power [kW]	2.5	5.1	7.6	10.2
Max. power [kW]	3.0	6.1	9.2	12.2

Contact Information



UNITED KINGDOM

- 📍 Unit C-D Riversdale House, Riversdale Road, Atherstone, CV9 1FA
- ☎ +44 (0) 2476 586 998
- ✉ service.uk@solaxpower.com



TURKEY

- 📍 Fevzi Çakmak mah. aslım cd. no 88 A Karatay / Konya / Türkiye
- ☎ +90 530 252 02 19
- ✉ service.tr@solaxpower.com



USA

- 📍 3780 Kilroy Airport Way, Suite 200, Long Beach, CA, US 90806
- ☎ +1 (408) 690 9464
- ✉ info@solaxpower.com



POLAND

- 📍 WARSAW AL. JANA P. II 27. POST
- ☎ +48 662 430 292
- ✉ service.pl@solaxpower.com



ITALY

- ☎ +39 011 19800998
- ✉ support@solaxpower.it



PAKISTAN

- ✉ service.pk@solaxpower.com



AUSTRALIA

- 📍 21 Nicholas Dr, Dandenong South VIC 3175
- ☎ +61 1300 476 529
- ✉ service@solaxpower.com



GERMANY

- 📍 Am Tullnaupark 8, 90402 Nürnberg, Germany
- ☎ +49 (0) 6142 4091 664
- ✉ service.eu@solaxpower.com
- ✉ service.dach@solaxpower.com



NETHERLANDS

- 📍 Twekkeler-Es 15 7547 ST Enschede
- ☎ +31 (0) 8527 37932
- ✉ service.eu@solaxpower.com
- ✉ service.bnl@solaxpower.com



SPAIN

- ☎ +34 9373 79607
- ✉ tecnico@solaxpower.com



BRAZIL

- ☎ +55 (34) 9667 0319
- ✉ info@solaxpower.com



SOUTH AFRICA

- ✉ service.za@solaxpower.com

Warranty Registration Form



For Customer (Compulsory)

Name _____ Country _____
Phone Number _____ Email _____
Address _____
State _____ Zip Code _____
Product Serial Number _____
Date of Commissioning _____
Installation Company Name _____
Installer Name _____ Electrician License No. _____

For Installer

Module (If Any)

Module Brand _____
Module Size(W) _____
Number of String _____ Number of Panel Per String _____

Battery (If Any)

Battery Type _____
Brand _____
Number of Battery Attached _____
Date of Delivery _____ Signature _____

Please visit our warranty website: <https://www.solaxcloud.com/#/warranty> or use your mobile phone to scan the QR code to complete the online warranty registration.



For more detailed warranty terms, please visit SolaX official website: www.solaxpower.com to check it.





SolaX Power Network Technology (Zhejiang) Co., Ltd.

Add.: No. 278, Shizhu Road, Chengnan Sub-district, Tonglu County,
Hangzhou, Zhejiang, China
E-mail: info@solaxpower.com

Copyright © SolaX Power Network Technology (Zhejiang) Co., Ltd. All rights reserved.



320102084203