



GARANTIEVOORWAARDEN & -BEPALINGEN (V1.5)

(Voor EU-markten alleen)

SAMENVATTING

Dit document beschrijft de details van de garantievoorwaarden voor Solax merk omvormers en accessoires die verkocht en geïnstalleerd zijn in Europese markten vanaf 26 Augustus 2024. Voor Solax omvormers of accessoires die voor deze datum verkocht of geïnstalleerd zijn, wordt u verzocht te verwijzen naar de vorige versie van de garantiedocumenten.

Catalogus

1. Garantie producten
2. Garantieperiode
3. Prestatiegarantie van batterijen
4. Extra batterijen toevoegen
5. Procedure voor garantie claims
6. Garantie voorwaarden
7. Transport kosten
8. Garantie registratie
9. Garantie verlenging
10. Garantie beperkingen
11. Beperking van aansprakelijkheid
12. Service na de garantieperiode
13. Opdracht aan externe partij
14. Geografische reikwijdte
15. diversen

Garantievoorwaarden & -bepalingen

(Alleen voor EU)

Solax-producten (zoals gezamenlijk gespecificeerd in Tabel 1 en Tabel 2) worden vervaardigd door SolaX Power Network Technology (Zhejiang) Co., Ltd. Het bedrijf (hierna SolaX genoemd) biedt deze beperkte garantie aan de koper (klant), die deze producten hebben aangeschaft bij SolaX of haar distributeurs (distributeurs), en deze hebben laten installeren, van stroom voorzien, in bedrijf laten stellen, en laten registreren en activeren door gecertificeerde installateur op of na 26 augustus 2024.

Deze beperkte garantie gaat in op 26 augustus 2024 en blijft geldig tenzij er later een nieuwere beperkte garantie wordt geplaatst die van toepassing is op de garantiestartdatum van het gedekte product.

1. Garantie producten

Deze garantie is alleen van toepassing als het product is gekocht bij een erkende dealer en is geïnstalleerd en geactiveerd door een installateur die gecertificeerd is door SolaX of zijn distributeur. Alle externe en bijkomende onderdelen en units (bijv. monitoring/communicatieapparaten, batterijen, hardware-/softwarecontrollers, etc.) die door derden met Solax omvormers zijn geïnstalleerd, vallen niet onder de garantie.

2. Garantie periode

Solax garandeert, onder de hieronder uiteengezette voorwaarden, dat:

Tabel 1: Product en garantie periode

Product	Garantie periode
X1/X3-Hybrid-G4; X1/X3-Fit-G4; X1/X3-IES; X3-Ultra; X3-HYB-G4 PRO;	Standaardgarantie van 5 jaar, ingaande op de eerste, van de volgende twee data: <ul style="list-style-type: none">De datum waarop het product voor het eerst werd geïnstalleerd;9 maanden na de productie datum; Opmerking: Als een omvormer is verbonden met de Solax-Cloud en de gegenereerde gegevens succesvol zijn geüpload naar de Solax-server, wordt de garantie op de omvormer gratis opgewaardeerd naar een standaardgarantie van 10 jaar.
X1-Hybrid-LV; X3-NEO-LV;	Standaardgarantie van 5 jaar, ingaande op de eerste, van de volgende twee data: <ul style="list-style-type: none">De datum waarop het product voor het eerst werd geïnstalleerd;9 maanden na de productie datum. Opmerking: Als de wordt gekoppeld aan een Solax-batterij en verbonden is met de Solax-Cloud, waarbij de opwekkingsgegevens succesvol zijn geüpload naar de Solax-server, wordt de garantie op de omvormer gratis opgewaardeerd naar een standaardgarantie van 10 jaar.

X1-Hybrid/Fit-G3; X3-Hybrid/Fit-G2; X3-MAX; X3-MEGA-G1;	Standaardgarantie van 5 jaar, ingaande op de eerste, van de volgende twee data: <ul style="list-style-type: none"> • De datum waarop het product voor het eerst werd geïnstalleerd; • 9 maanden na de productie datum;
X1-MINI/Boost/Smart G2; X3-MIC-G1 & G2; X3-MIC Pro-G1; X3-MIC Pro-G2;	Standaardgarantie van 5 jaar, ingaande op de eerste, van de volgende twee data: <ul style="list-style-type: none"> • De datum waarop het product voor het eerst werd geïnstalleerd; • 9 maanden na de productie datum; Opmerking: Als een omvormer is verbonden met de Solax-Cloud en de opwekkingsgegevens succesvol zijn geüpload naar de Solax-server, wordt de garantie op de omvormer gratis opgewaardeerd naar een standaardgarantie van 10 jaar.
X3-MEGA-G2; X3-Forth;	Standaardgarantie van 5 jaar, ingaande op de eerste, van de volgende twee data: <ul style="list-style-type: none"> • De datum waarop het product voor het eerst werd geïnstalleerd; • 9 maanden na de productie datum; Opmerking: Als een omvormer is verbonden met de Solax-Cloud en de opwekkingsgegevens succesvol zijn geüpload naar de Solax-server, wordt de garantie op de omvormer gratis opgewaardeerd naar een standaardgarantie van 5 jaar plus 1 jaar onderdelen garantie.
X1-Micro 2 in 1; X1-Micro 4 in 1;	<ul style="list-style-type: none"> • Standaardgarantie van 7 jaar, ingaande op de eerste, van de volgende twee data: <ul style="list-style-type: none"> • De datum waarop het product voor het eerst werd geïnstalleerd; • 9 maanden na de productie datum; Opmerking: Als een omvormer is verbonden met de Solax-Cloud en de opwekkingsgegevens succesvol zijn geüpload naar de Solax-server, wordt de garantie op de omvormer gratis opgewaardeerd naar een standaardgarantie van 12 jaar.
RSD: XRSD-1C; XRSD-2C;	<ul style="list-style-type: none"> • Standaardgarantie van 10 jaar, ingaande op de eerste, van de volgende twee data: <ul style="list-style-type: none"> • De datum waarop het product voor het eerst werd geïnstalleerd; • 9 maanden na de productie datum;
RSD: XRSD-Core Kit;	Standaardgarantie van 3 jaar, ingaande op de eerste, van de volgende twee data: <ul style="list-style-type: none"> • De datum waarop het product voor het eerst werd geïnstalleerd; • 9 maanden na de productie datum;
Accessories-1: Meter/CT; Pocket Wifi/Lan/4G; V1000; DataHub; X1/X3-EPS Box;	Standaardgarantie van 2 jaar, ingaande op de eerste, van de volgende twee data: <ul style="list-style-type: none"> • De datum waarop het product voor het eerst werd geïnstalleerd; • 9 maanden na de productie datum;

X1/X3-Mate Box; Adaptor Box; T-BAT-Charger; ECC; X-PID BOX;			
Accessories-2: EPS Parallel Box; BMS Parallel Box;		Standaardgarantie van 5 jaar, ingaande op de eerste, van de volgende twee data:	<ul style="list-style-type: none"> • De datum waarop het product voor het eerst werd geïnstalleerd; • 9 maanden na de productie datum;
EV Charger		Standaardgarantie van 3 jaar, ingaande op de eerste, van de volgende twee data:	<ul style="list-style-type: none"> • De datum waarop het product voor het eerst werd geïnstalleerd; • 9 maanden na de productie datum;
Batterijserie	BMS	Batterij	Garantieperiode
T-BAT-SYS-HV-3.0	MC0600	HV10230	<p>Standaardgarantie van 10 jaar, ingaande op de eerste, van de volgende twee data:</p> <ul style="list-style-type: none"> • De datum waarop het product voor het eerst werd geïnstalleerd; • 9 maanden na de productie datum; <p>Deze garantie omvat geen accessoires en gereedschap set-items die bij het product worden geleverd.</p>
T-BAT-SYS-HV-S2.5	MCS0800	TP-HS2.5	
T-BAT-SYS-HV-S3.6	MCS0800	TP-HS3.6	
T-BAT-SYS-HV-S50E	MCS0800E	TP-HS50E	
T-BAT-SYS-HV-5.8	T-BAT H 5.8 Master battery integrated with BMS	HV11550	
T-BAT-SYS-LV-R2.5	T-BAT LR25		
T-BAT-SYS-LV-R3.6	T-BAT LR36		
T-BAT-SYS-HV-R2.5	MCR0800	TP-HR25	
T-BAT-SYS-HV-R3.6	MCR0800	TP-HR36	
T-BAT-SYS-LV D53	T-BAT LD53		
T-BAT-SYS-HV-S50E-D	MCS0800E-D	TP-HS50E	
T-BAT-SYS-HV-S51	TBMS-S8-1	TB-HS51	
T-BAT-SYS-LV-D150	TP-LD150		

1 jaar garantie op onderdelen: De garantie dekt alleen de kosten van hardware materialen die nodig zijn om het apparaat weer operationeel te krijgen. Het omvat geen inkomende/uitgaande transportkosten of arbeidskosten voor vervanging/service ter plaatse.

In het geval van productvervanging wordt de resterende garantieperiode overgedragen naar het vervangende product. Solax zal dergelijke vervanging automatisch registreren, en u ontvangt geen nieuwe certificering. Als de resterende garantieperiode minder dan 1 jaar is, wordt de garantieperiode van het apparaat en zijn vervanging automatisch verlengd tot 1 jaar.

3. Prestatie garantie van de batterij

Solax garandeert en verklaart dat het product minimaal 70% van de nominale energie behoudt gedurende Garantie periode na de inbedrijfstelling, of gedurende een minimale energie-output zoals aangegeven in de onderstaande tabel (afhankelijk van wat zich het eerst voordoet), wanneer het batterijsysteem wordt gebruikt volgens de specificaties en handleiding verstrekt door Solax. Het DOD (Diepte van Ontlading) van het product is 90%, en tijdens de garantieperiode kan het veilig werken binnen dit bereik van DOD.

De term "Nominale Energie" zoals hier gebruikt, verwijst naar de eerder beoordeelde capaciteit van het product zoals aangegeven op het label van de producten. De voorwaarden voor de garantie zijn als volgt:

De energiedoorvoer bevindt zich binnen de waarde die wordt aangegeven in de onderstaande tabel:

Product	Nominale energie	Energie doorvoer
HV10230	3.1kWh	9.6MWh
TP-HS2.5	2.5kWh	7.8MWh
TP-HS3.6	3.6kWh	11.2MWh
T58-M (T-BAT H 5.8)	5.76kWh	17.9MWh
T58-S(HV11500)	5.76kWh	17.9MWh
TP-HS50E	5.1 kWh	15.9 MWh
T-BAT LR25	2.5 kWh	7.8 MWh
T-BAT LR36	3.6 kWh	11.2 MWh
TP-HR25	2.5 kWh	7.8 MWh
TP-HR36	3.6 kWh	11.2 MWh
T-BAT LD53	5.3 kWh	16.2 MWh
TP-LD150	15 kWh	45 MWh
TB-HS51	5.1 kWh	15.1 MWh

Voor de capaciteitsmetingsomstandigheden:

90% DOD, initiële batterijtemperatuur vanuit BMS: 25-30°C, laad-/ontlaadsnelheid van 0,2 C. De batterijcapaciteit kan variëren afhankelijk van het merk van de omvormer.

4. Extra batterijen toevoegen

Het wordt aanbevolen om extra batterijen toe te voegen aan het bestaande systeem binnen 1 jaar na de installatie. Voordat het systeem wordt uitgebreid, moet de elektricien alle stappen volgen in de Batterij

Extension SOP (Procedure voor Batterijuitbreiding) die wordt geleverd door Solax Power om ervoor te zorgen dat de batterijen zich op hetzelfde spanningsniveau bevinden. De garantie-informatie kan worden toegevoegd in de garantie-registratiesessie op de website.

5. Garantie claim procedure

Voor de eiser, neem alstublieft contact op met de lokale distributeur waar het product is gekocht, of de installateur die de omvormer heeft geïnstalleerd. Zij zullen indien nodig contact opnemen met Solax. Als de eiser geen service kon krijgen van hen, of NIET tevreden was met hun service, kan de eiser zijn serviceverzoek escaleren door contact op te nemen met het Solax-serviceteam (service.eu@solaxpower.com) of via de officiële Solax-website <https://www.solaxpower.com/contact/>.

Let op, om een vriendelijke en tijdige service te bieden, werkt Solax samen met verschillende distributeurs en installateurs over de hele wereld. Daarom verzoeken wij u om hen als het standaard servicekanaal van Solax te behandelen en deze servicekanalen te gebruiken om uw garantieclaim in te dienen. Solax zal servicekanalen ondersteunen en auditeren om een goede service aan klanten te waarborgen.

Voor een garantieclaim moet de volgende informatie worden verstrekt:

- 1). Contactgegevens van de eiser, inclusief naam van de persoon, telefoonnummer, e-mailadres en verzendadres.
- 2). Informatie over alle defecte product(en), inclusief model(len), serienummer(s), installatiedatum en storingsdatum. Alle claims moeten binnen een maand na de storingsdatum worden ingediend om in aanmerking te komen voor garantie.
- 3). Installatie-informatie, inclusief merk, model en aantal PV-panelen; als het defecte product een energieopslagsysteem betreft, zijn ook het merk en model van de batterijen nodig.
- 4). Foutmelding op het Lcd-scherm (indien van toepassing) en aanvullende informatie met betrekking tot de fout/afwijking.
- 5). Beschrijving van de genomen acties VOOR het optreden van de storing en gedetailleerde informatie over eerdere claims (indien van toepassing). Solax kan een inspectie ter plaatse regelen om de oorzaak van de storingen te achterhalen. De eiser is verantwoordelijk voor het verlenen van toegang, het vrijmaken van tijd, en het waarborgen van de veiligheid van de inspectie door een technicus van Solax of een geautoriseerd bedrijf van derden. Solax behoudt zich het recht voor om de site niet te betreden als de technicus van Solax dit als onveilig beschouwt.
 - Terwijl we de vervangingsactie verwerken, moet de volgende informatie worden verstrekt:
 - Een ingevuld garantieclaimformulier (Solax RMA-formulier);
 - Een kopie van uw originele factuur, bon, inbedrijfstellingsrapport of elk ander document dat de aankoop van de omvormer of accessoire en/of verlengde garantie kan bewijzen, of de datum van installatie;
 - Solax behoudt zich het recht voor om de garantieclaim te weigeren:
 - Als u niet de bovengenoemde informatie verstrekt;
 - Als het product (Solax omvormer en/of accessoire) wordt vervangen zonder voorafgaande toestemming van Solax;
 - Als het gebrek dat wordt geclaimd door externe factoren is veroorzaakt.

Solax zal vergoeding zoeken voor alle kosten (arbeid, reizen, levering en/of vervangende eenheden die zijn verzonden) die zijn gemaakt door de eiser als blijkt dat het vervangende product vrij is van externe factor, materiaal- of vakmanschapsfouten, of als blijkt dat het product niet gedekt is door deze Beperkte Garantie.

Als het defecte apparaat niet binnen 6 weken na vervanging aan Solax wordt geretourneerd, behoudt ons bedrijf zich het recht voor om kosten in rekening te brengen op basis van de actuele marktprijs van het apparaat.

6. Garantie voorwaarden

Solax garandeert dat alle goederen vrij zijn van materiaal- of vakmanschapsfouten bij normaal gebruik, en in geval van het optreden van een defect waarvoor Solax verantwoordelijk is tijdens de overeengekomen garantieperiode, zal Solax naar eigen goeddunken, de volgende acties kunnen ondernemen.

- Het probleem oplossen door de software bij te werken of de configuraties te wijzigen.
- Het defect op de locatie van Solax of op de locatie van de klant repareren.
- Een equivalent vervangend apparaat leveren (gerepareerd, opgeknapt of geüpgraded model met ten minste equivalente functies) of een nieuw apparaat. Voor elk afzonderlijk geval van omvormeruitwisseling moet de eiser de benodigde informatie verzamelen en het RMA-rapport (door het sjabloon van SOLAX' RMA te volgen) naar Solax sturen om het RMA-verzoek te bevestigen, voordat de omvormer wordt uitgewisseld;
- deze diensten worden geleverd door goed opgeleide SolaX servicepartners.
- een gebrek is een product waarvan de prestaties aanzienlijk lager zijn dan de specificaties in de productdocumentatie.
- productdocumentatie inclusief datasheets, gebruikershandleiding, installatiehandleiding.
- Als wordt bewezen dat het probleem is veroorzaakt door een foutieve installatie en/of externe oorzaak, behoudt Solax zich het recht voor om contact op te nemen met de oorspronkelijke installateur en te verzoeken dat zij een oplossing bieden om het probleem op te lossen voordat Solax ingrijpt, en kan de daaropvolgende kosten in rekening brengen bij de oorspronkelijke installateur als zij er niet in slagen een passende oplossing te bieden om dit probleem op te lossen.

7. Transport Kosten

Tenzij er speciale overeenkomsten zijn getekend tussen Solax en de klanten (de distributeurs), dekt de garantie alleen de kosten van materialen die de producten functioneel maken.

De transportkosten van vervangende eenheden, inclusief verzendkosten, douanerechten, invoer- en uitvoerheffingen, vallen onder deze garantie in de Europese Unie, Schotland, Noorwegen, Zwitserland, met uitzondering van hun bijbehorende eilanden en overzeese gebieden.

In sommige gevallen moet de eiser de retourzending van het vermeende defecte product naar Solax organiseren en moet hij vooraf met Solax bevestigen voor het verzendschema. Aangezien producten in redelijke staat moeten worden verpakt, adviseert Solax het gebruik van verpakkingsmateriaal dat dezelfde grootte heeft als de productverpakking op het moment van aankoop. Als er na controle van het geretourneerde product geen schade wordt gevonden aan het vermeende defecte product, zal Solax de eiser een factuur sturen voor de vervangende eenheid, naast de levering- en bijbehorende servicekosten.

8. Garantie registratie

De klanten die Solax-producten (Solax-omvormers en EV-laders en -batterijen) hebben gekocht, moeten deze producten registreren en de informatie uploaden binnen 90 dagen vanaf de datum van

ingebruikname van de producten. (registreer online: <https://www.eu.solaxcloud.com/user-center/>). Als een klant er niet in slaagt een Solax-product te registreren, krijgt het product de standaard garantieperiode en wordt deze automatisch geteld na de productiedatum, plus 9 maanden extra.

Uw lokale distributeur kan u ook helpen bij het registreren van de productgarantie.

9. Garantieverlenging

Sommige producten die een verlengde garantie ondersteunen, kunnen worden aangeschaft bij de door Solax geautoriseerde distributeurs voor de genoemde producten, uiterlijk 6 maanden na de eerste installatiedatum (of 12 maanden na de productiedatum). Eindgebruikers kunnen ook aankopen doen via de Solax-Cloud website nadat ze zich hebben geregistreerd voor online monitoring. De nieuwe garantieperiode van de eenheden zal automatisch de verlengde garantie en de resterende garantie bevatten. Solax heeft het recht om de betalingsstandaard voor garantieverlenging te verhogen of om elke aanvraag die op een later tijdstip wordt ontvangen, te weigeren.

Opmerking: De garantieverlenging dekt alleen de kosten van hardware materialen die nodig zijn om het apparaat weer operationeel te krijgen. Het omvat geen inkomende/uitgaande transportkosten of arbeidskosten voor vervanging/service ter plaatse.

10. Garantiebeperkingen

De defecte onderdelen of eenheden die worden vervangen onder een garantieclaim worden eigendom van Solax en moeten worden teruggestuurd naar Solax of geautoriseerde samenwerkingspartners (distributeurs) voor inspectie, met de originele of equivalente verpakking.

Het product valt niet onder de garantie in de volgende gevallen:

- A. Het product valt buiten de garantieperiode;
- B. Het falen van het product wordt niet binnen 4 weken na het optreden gemeld bij Solax;
- C. Er is niet voldaan aan de installatiehandleiding van Solax of de onderhoudsinstructies voor de omvormer of accessoire;
- D. Er is niet voldaan aan de veiligheidsregels en -voorschriften met betrekking tot de omvormer of accessoire;
- E. De omvormer of accessoire is beschadigd tijdens het transport, maar de eiser heeft de aflever bono ondertekend (waarin de eiser wordt verzocht de buiten- en binnenkant van de verpakking te controleren en foto's als bewijs te nemen voordat hij de aflever bono ondertekent);
- F. Het defect wordt veroorzaakt door onjuist gebruik van het product of het niet naleven van het gebruik van het product voor doeleinden anders dan waarvoor het product is ontworpen of bedoeld;
- G. Het product wordt om welke reden dan ook verplaatst nadat het is geïnstalleerd (ongeacht of het vervolgens opnieuw is geïnstalleerd of teruggezet op dezelfde locatie), tenzij het op hetzelfde adres wordt herplaatst door een gekwalificeerde installateur die een testrapport aan Solax heeft verstrekt;
- H. De schade of het defect wordt veroorzaakt door blikseminslag, overstroming, brand, stroomstoot, corrosie, schade door ongedierte, acties van derden, of andere overmacht factoren;
- I. De schade of het defect wordt veroorzaakt door ingebede of externe software of hardware (bijv. apparaten om de omvormers te besturen of apparaten om de batterijen op te laden of te ontladen) van derden zonder toestemming (schriftelijke overeenkomst) van Solax;
- J. Het product is gewijzigd of aangepast (inclusief gevallen waarin het serienummer of het productlabel is gewijzigd, verwijderd of onleesbaar gemaakt);

- K. Gebreken (bijv. krassen of vlekken aan de buitenkant, of natuurlijke slijtage van materialen die geen defect vertegenwoordigen) die de goede werking van de omvormer of accessoire niet nadelig beïnvloeden;
- L. Normale slijtage.
- M. Reis- en verblijfkosten, evenals installatie-, wijzigings- en normale onderhoudskosten ter plaatse;
- N. Douanerechten, invoer-/uitvoerrechten of kosten en andere algemene administratieve kosten;
- O. Producten die zijn gekocht via niet-officiële kanalen (bijv. niet-geautoriseerde distributeurs en hun samenwerkingspartners).

De vervangende omvormer of accessoire met technische verbeteringen is mogelijk niet volledig compatibel met de resterende componenten van het fotovoltaïsche systeem. De kosten die hieruit voortvloeien, worden niet gedekt door de garantie of verlengde garantie.

Bovendien worden alle andere kosten, inclusief maar niet beperkt tot compensatie voor directe of indirecte schade als gevolg van het defecte apparaat of andere faciliteiten van het PV-systeem, of verlies van opgewekte energie tijdens de productstilstand, niet gedekt door deze garantie

11. Beperking van aansprakelijkheid

- SOLAX IS NIET AANSPRAKELIJK VOOR GEVOLGSCHADE, INCIDENTELE SCHADE, INDIRECTE, SPECIALE SCHADE, VOORBEELDSCHADE OF BESTRAFFENDE SCHADE DIE VOORTVLOEIT UIT OF VERBAND HOUDT MET DEZE BEPERKTE GARANTIE, ONGEACHT DE VORM VAN DE ACTIE EN ONGEACHT OF SOLAX OP DE HOOGTE IS GESTELD VAN, OF OP ANDERE WIJZE HAD KUNNEN ANTICIPEREN VAN, DE MOGELIJKHEID VAN DERGELIJKE SCHADE. DE AANSPRAKELIJKHEID VAN SOLAX DIE VOORTVLOEIT UIT EEN CLAIM ONDER DEZE BEPERKTE GARANTIE ZAL HET BEDRAG DAT DOOR DE KLANT VOOR DE AANKOOP IS BETAALD, NIET TE BOVEN GAAN. MET UITZONDERING VAN DE GARANTIEPRODUCTEN VERBINDT D KLANT ZICH ERTOE OM AF TE ZIEN VAN VERGOEDING VOOR ALLE ANDERE DIRECTE OF INDIRECTE SCHADE.

12. Service na afloop van de garantieperiode

Voor producten die buiten de garantie vallen of ongeldig zijn verklaard, biedt Solax een aanvullende betaalde service, die de kosten omvat voor service ter plaatse, materiaalkosten, arbeidskosten en logistieke kosten:

- Kosten voor service ter plaatse: Reiskosten en tijd voor de technicus om ter plaatse diensten te leveren en de kosten van arbeidstijd voor de technicus om producten te installeren, analyseren, repareren, testen en onderhouden;
- Materiaalkosten: Kosten voor het vervangen van onderdelen of eenheden of andere relevante materialen;
- Logistieke kosten: Kosten voor levering, inclusief de kosten van het verzenden van de defecte producten van eindgebruikers naar Solax, en/of de kosten van het verzenden van gerepareerde producten van Solax naar eindgebruikers;

13. Opdracht aan externe partij

SolaX behoudt zich uitdrukkelijk het recht voor om haar rechten en verplichtingen onder deze beperkte garantie over te dragen aan een derde partij met de bewezen expertise en vereiste middelen die nodig zijn om de verplichtingen hieronder effectief na te komen. Klant mag deze beperkte garantie overdragen aan

opvolgers en rechtverkrijgenden, deze beperkte garantie blijft van kracht gedurende de resterende periode onder de voorgaande garanties.

14. Geografische reikwijdte

Deze beperkte garantievoorwaarden zijn alleen van toepassing op producten die oorspronkelijk zijn gekocht via de geautoriseerde kanalen van Solax en geïnstalleerd op de bestemming die is gedefinieerd binnen de landen van de Europese Unie, Schotland, Noorwegen, Zwitserland, tenzij er speciale overeenkomsten zijn getekend tussen Solax en de directe koper. Voor alle units die voor één land/regio zijn verkocht maar in een ander land/regio zijn geïnstalleerd, vervalt de garantie als er geen schriftelijke bevestiging/goedkeuring van Solax is voorafgaand aan de installatie.

15. diversen

A: deelbaarheid

Indien een bepaling van deze beperkte garantie door een rechtbank of een andere bevoegde rechtbank als ongeldig, ongeldig of niet-afdwingbaar wordt beschouwd, zal deze bepaling worden beperkt of geannuleerd voor zover nodig en vervangen door een geldige bepaling die het best de bedoelingen van de partijen weerspiegelt, zodat deze beperkte garantie volledig van kracht blijft. De nietigheid of onafdwingbaarheid van enige bepaling van deze beperkte garantie in enig rechtsgebied heeft geen invloed op de geldigheid of afdwingbaarheid ervan in enig ander rechtsgebied, noch op de geldigheid of afdwingbaarheid van enige andere bepaling van deze beperkte garantie.

B. Toepasselijk recht en bevoegde rechter

Deze beperkte garantie wordt beheerst door en geïnterpreteerd volgens de wetten van de volksrepubliek china (met uitzondering van hongkong, macau en taiwan). Alle geschillen of vorderingen die voortvloeien uit of verband houden met deze beperkte garantie of schending van deze beperkte garantie zullen worden beslecht in het shanghai international arbitration center in overeenstemming met de op dat moment geldende arbitrageregels. De rechtbank is shanghai, de volksrepubliek china. De arbitrageprocedure vindt plaats in het engels. De arbitrale uitspraak is definitief en bindend voor beide partijen. Alle kosten van arbitrage (met inbegrip van, maar niet beperkt tot, scheidsrechtscosten, honoraria van advocaten en uitgaven) zijn voor rekening van de verliezende partij, tenzij het scheidsgerecht anders beslist.

Speciale aandachtspunten

Met betrekking tot hybride installaties

- I. Voor hybride omvormers geïnstalleerd met Triple Power-batterijen:
 - De standaard minimale capaciteit is 10% (kan worden gewijzigd naar een hoger niveau). Tijdens de nacht (geen PV), wanneer de batterij wordt ontladen tot de minimale capaciteit, gaat deze meestal in de "Idle-modus" of "Stand-by-modus". De hele hybride installatie verbruikt echter nog steeds stroom. Daarom kan het voorkomen dat de batterijcapaciteit soms lager is dan 10%. Wanneer de batterijcapaciteit daalt tot 5% (beschermingsniveau), wordt er een laadverzoek geactiveerd, wat betekent dat er geladen moet worden vanaf het elektriciteitsnet totdat de capaciteit terugkeert naar het normale minimale niveau. Dit kan gebeuren tijdens de nacht of tijdens de winterperiode wanneer er niet genoeg PV-productie is of tijdens slechte weersomstandigheden. Dit is een normaal gedrag en heeft geen invloed op de levensduur van de batterij.
 - Het wordt aanbevolen om tijdig batterijen vanaf het elektriciteitsnet op te laden tijdens slecht weer (zoals aanhoudende sneeuwstormen, regenachtige dagen, bewolkte dagen), om ervoor te zorgen dat de batterij niet volledig wordt ontladen (0 capaciteit) onder dergelijke omstandigheden. Bovendien is het handmatig uitschakelen van het hele systeem ook een goede keuze onder dergelijke omstandigheden.
 - Bij het toevoegen van een nieuwe extra batterij aan het bestaande systeem, is het vereist dat de nieuwe batterij hetzelfde capaciteitsniveau heeft als het bestaande batterijsysteem voordat deze wordt toegevoegd (laad het oorspronkelijke batterijsysteem en de nieuwe batterij vooraf op tot de volledige capaciteit, en installeer ze dan samen). Raadpleeg de gebruikershandleiding van de Triple Power-batterij voor dit punt.
 - Bij het opladen van een batterij vanuit het elektriciteitsnet, moet rekening worden gehouden met het eigen verbruik tijdens dit proces. De totale energie die van het net wordt afgenomen, zal niet volledig overeenkomen met de totale energie die uit het batterijsysteem wordt ontladen. Daarom zal de garantieclaim onder dergelijke omstandigheden niet worden geaccepteerd.
- II. Voor hybride omvormers geïnstalleerd in volledig off-grid omgevingen:
 - Het wordt verzocht dat off-grid installaties jaarlijks worden geïnspecteerd door een gekwalificeerde elektricien en worden gedocumenteerd (zie Tabel 2 voor details). Het niet voldoen aan de beschreven eis om het materiaal te onderhouden kan leiden tot het nietig verklaren van eventuele garantieclaims.
 - Voor een betere analyse en probleemoplossing in geval van een garantieclaim wordt aanbevolen dat de klant het omvormersysteem online registreert; anders moet de klant gedetailleerde informatie verstrekken in het Solax RMA-formulier voor de garantieclaim.
 - De belasting geïnstalleerd bij een off-grid systeem moet worden berekend op basis van het nominale vermogen; anders kan dit leiden tot een EPS Overload-fout tijdens de nacht of wanneer er niet genoeg productie is van PV en batterij, vooral voor inductieve belastingen. Schade aan omvormers veroorzaakt door onjuiste installatie wordt niet gedekt door de garantie.







*Deze beperkte garantie is een basisgarantiebelofte van Solax aan de eindgebruikers. In bepaalde landen/regio's kunnen eindgebruikers een aanvullende garantiebelofte ontvangen (die minstens gelijkwaardig moet zijn aan de fabrieksgarantie) die wordt verstrekt door de lokale distributeurs van Solax; mochten er in dit opzicht claims ontstaan, dan kunt u deze rechtstreeks richten aan de lokale distributeur. Let op: deze beperkte garantieverklaring kan NIET de meest recente versie zijn; indien nodig kunt u contact opnemen met Solax om de meest recente versie te verkrijgen.

Bijlage:

Tabel 2: Jaarlijkse inspectie checklist

Jaarlijkse Inspectie Checklist		
Inspectiepunten	Bevestig naleving met printen ✓, Niet betrokken bij het afdrukken van items/	Uitzonderingsafhandeling
Configuratie van fotovoltaïsche module, PV open circuitspanning < 500V		Feedback aan de installateur voor afhandeling
Er is geen vervorming, corrosie, los contact of schade aan de kabels en bedradingsterminals		Feedback aan de installateur voor afhandeling
Er is een externe ventilator, bevestig dat er geen blokkeringen zijn in de ventilator/thermische trek		Feedback aan de installateur voor afhandeling
Voldoet de uitgangsspanning van de EPS-poort aan 230V ± 10V		Feedback aan de installateur voor afhandeling
Frequentie van de uitgang van de EPS-poort, controleer de ingestelde waarde. Als 50HZ is ingesteld, output 50HZ ± 0.5HZ. Als 60HZ is ingesteld, output 60HZ ± 0.5HZ.		Feedback aan de installateur voor afhandeling
Is er een situatie waarin de belasting vraag niet kan worden geleverd?		Indien van toepassing, bevestig of EPS is aangesloten op inductieve belastingen met een hoog startstroom, zoals waterpompen, airconditioners met een vast frequentie, motoren, enzovoort. Wanneer dit type belasting wordt gestart, kan dit leiden tot overbelasting van de EPS. Het wordt aanbevolen om het niet aan te sluiten op de EPS-poort.
De batterij werkt normaal		Feedback aan de installateur voor afhandeling
Bij het aansluiten van de Triple Power-batterij wordt aanbevolen om de minimale SOC van de batterij hoger dan 10% in te stellen		Vanwege de off-grid werking kan de omvormer niet in de EPS-modus komen als SOC ≤ min SOC, en de batterij moet worden opgeladen tot SOC van 31% om de EPS-uitvoer te herstellen.
Als het systeem is aangesloten op loodzuurbatterijen, moet de NTC-bekabeling stevig en betrouwbaar zijn verbonden met de batterij		Feedback aan de installateur voor afhandeling

Tabel 3: Product en Uiterlijk

Product	Appearance
X1-Hybrid/Fit-G4;	
X3-Hybrid/Fit-G4;	
X1/X3-IES series inverter;	
X3-Ultra;	
X1-Hybrid-LV;	
X1-MINI;	

X1-Boost;

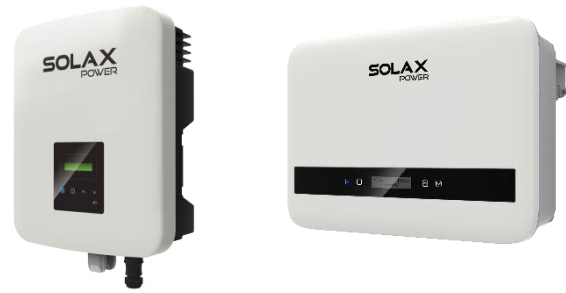

X1-SMART-G2;



X3-MIC-G1 & G2;



X3-MIC Pro-G1 & G2;



X1-Hybrid/Fit;



X3-Hybrid/Fit;



X3-MAX;

X3-Forth;



X3-MEGA-G1 & G2;



X1-Micro 2 in 1;

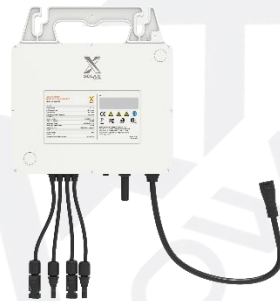

X1-Micro 4 in 1;



X1/X3-EPS Box;

X1/X3-Mate Box;



EPS Parallel Box;

BMS Parallel Box;



Meter/CT;



Pocket Wifi/Lan;









V1000, DataHub;



Adaptor Box;

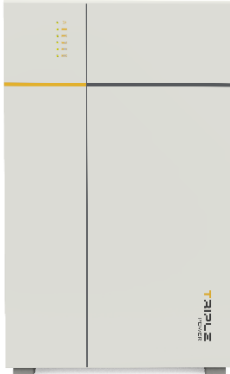

<p>T58 Master battery; (T-BAT H5.8, T58 Master battery integrated with BMS)</p>	
<p>T58 Slave battery; (HV11550, Only battery module, no BMS integrated)</p>	
<p>T-BAT-SYS-HV-3.0 BMS; (MC0600)</p>	
<p>T-BAT-SYS-HV-3.0-battery; (HV10230)</p>	
<p>TBMS-MCS0800;</p>	
<p>TBMS-MCS0800E-D;</p>	
<p>TP-HS2.5/ TP-HS3.6;</p>	

<p>T-BAT LV2.56/ T-BAT-LV-R3.6;</p>	
<p>MCR0800;</p>	
<p>TP-HR25/ TP-HR36;</p>	
<p>MCS0800E;</p>	
<p>TP-HS50E;</p>	
<p>T-BAT LD53;</p>	
<p>TP-LD150;</p>	

TBMS-S8-1;



TB-HS51;



EV Charger;



XRSD-1C;

XRSD-2C;

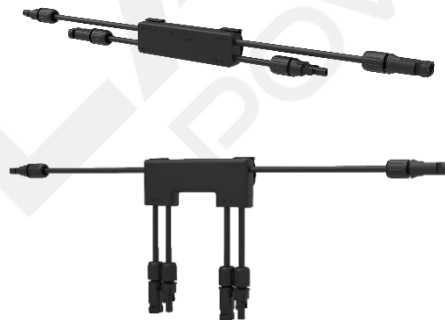

XRSD-Core Kit;



ECC;



T-BAT-Charger;



X3-HYB-G4 PRO;



X-PID BOX;



X3-NEO-LV;

